



Produktkatalog 2025 / 2026

Landwirtschaft • Reitsport • Werbemittel

brunogelle GmbH

Über uns	3	Dosierbecher und Messbecher	63-66
Werbedruck	4	Futterschaufeln	67-70
Eimer	5-10	Leckschalen	71-74
Kälberaufzucht	11	Futterschalen	75
Tränkeeimer	12-13	Flexischalen	76-77
Tränkeeimer · Zubehör	14-15	Futterschalen	77-78
Sauger	16-17	Wannen	79-80
Saugsysteme	18-19	Pferd & Reitsport	81
Milchflaschen	20-21	Training	82-83
Drencher	22-23	Bollensammler	84-85
Körnerflasche	24	Turniertröge	86-87
Zubehör	25-27	Putzbox · Spezialeimer	88
Kälberdecken	28	Zubehör	89-92
Lämmeraufzucht	29	Stallreinigung	93
Lämmereimer	30-33	Dunggabeln	94-95
Lämmerbar · Zubehör	34	Schaufeln	95
Zubehör	35	Stallreinigung	96
Lämmersauger	36	Holzstiele	97-98
Saugsysteme	37	Stallzubehör und Thermometer	99
Milchflaschen	38-39	Stallzubehör	100-102
Saugerschutz · Zubehör	40	Thermometer	102-103
Rind	41	Hoftiere	104-105
Kuhschwanzhalter	42	Spielwaren	106-109
Saugschutz	43	Gartenbau	110-111
Markierungsbänder	44	Symbole	112
Klauenpflege	45	Notizen	113
GEWA-Fit	46-48	Stichwortverzeichnis	114-115
Klauenscheiben	48		
Hufschuh · Holzklötze	49		
Klauenpflegezubehör	50		
Milchwirtschaft	51		
Milchkannen	52-53		
Abmelkkanne	53		
Viertelmelker · Zubehör	54		
Milchprüfung	55-56		
Zubehör	56		
Reinigung	57-58		
Lecksteinhalter und Tröge	59		
Lecksteinhalter und Tröge	60		
Tröge	61-62		

Wir, die Familie Gelle, produzieren seit über 50 Jahren praxisnahe Gummi- und Kunststoffteile für den deutschen und internationalen Markt. Auf modernen Maschinen entstehen hochwertige Produkte für die Agrarwirtschaft und für den modernen, professionellen Pferdesport sowie praktische, innovative Werbeartikel.

Ihre Zufriedenheit ist unser Streben! Flexibilität ist unsere Stärke!

Unsere Produkte sind äußerst belastbar. Wir verwenden nur hochwertige Kunststoffe mit langer Lebensdauer. Profitieren Sie von unserer langjährigen Erfahrung.

Überzeugen Sie sich von unserer Qualität „Made in Germany“!

Wir freuen uns auf eine gute Zusammenarbeit.

Ihr GEWA® - Team





**praktisch - langlebig -
individuell**

**Hochwertige Werbeartikel,
die in Erinnerung bleiben!**

Werbeartikel sind die einzige Werbung, für die sich ein Kunde bedankt. Mit unseren praktischen und langlebigen Werbeartikeln hinterlassen Sie einen bleibenden Eindruck.



Werbeartikel - Made in Germany

Wir, als deutscher Hersteller, garantieren beste Qualität zu niedrigen Preisen. Mit unserer langjährigen Erfahrung können wir Sie bei der Auswahl des passenden Artikels unterstützen und werbewirksam bedrucken.

**Kaufen Sie beste Qualität -
schließlich steht Ihr guter
Name drauf!**



Ihre Vorteile:

- deutsche Qualitätsware
- direkt vom Hersteller
- Flexibilität
- Gestaltungsservice
- kurze Produktionszeit
- große Farbauswahl

**Das benötigen wir von Ihnen:
vektorierte EPS oder PDF Datei**

Sollten Sie keine Vektordateien haben, erstellen wir diese gerne für Sie.



Eimer

Unsere Eimer und Deckel aus hochwertigem, lebensmittelechtem Kunststoff überzeugen durch Stabilität und Funktionalität.

1162

Eimer, 5 Liter



Weitere Farben:

1173

Deckel für Eimer, 5 Liter



1163

Eimer, 7 Liter



Weitere Farbe:



1159

Eimer, 10 Liter



Weitere Farben:

1178

Deckel für Eimer, 10 Liter



Art. Nr.	Artikelbezeichnung									
1162	Eimer, 5 Liter	5 l	20,5 cm	22 cm	300 g	60	500	✓	✓	✓
1173	Deckel für Eimer, 5 Liter			22 cm	100 g		1000	✓		✓
1163	Eimer, 7 Liter	7 l	23,5 cm	25,5 cm	370 g		500	✓	✓	✓
1159	Eimer, 10 Liter	10 l	25 cm	29 cm	370 g	30	500	✓	✓	✓
1178	Deckel für Eimer, 10 Liter			29 cm	100 g		500	✓		✓

1172

Deckel für Eimer, 15 Liter



1164

Eimer, 15 Liter

Weitere Farbe:



1179

Deckel für Eimer, 15 Liter



1168

Eimer, 19 Liter

Weitere Farbe:



1174

Deckel für Eimer, 20 Liter



1165

Eimer, 20 Liter

Weitere Farben:



Art. Nr.	Artikelbezeichnung									
1164	Eimer, 15 Liter	15 l	27,5 cm	33 cm	680 g		500	✓	✓	✓
1172	Deckel für Eimer, 15 Liter			33 cm	205 g		500	✓		✓
1168	Eimer, 19 Liter	19 l	26,5 cm	39,5 cm	730 g	10	200	✓	✓	✓
1179	Deckel für Eimer, 19 Liter		1,5 cm	40 cm	230 g		400	✓		✓
1165	Eimer, 20 Liter	20 l	27 cm	37 cm	700 g	10	250	✓	✓	✓
1174	Deckel für Eimer, 20 Liter			37 cm	258 g		400	✓		✓

1139

Eimer, 12 Liter, zylindrisch



Weitere Farben:



1141

Eimer, 12 Liter, flexibel



1171

Deckel für Eimer, 12 Liter



Weitere Farben:



Art. Nr.	Artikelbezeichnung									
1139	Eimer, 12 Liter, zylindrisch	12 l	26,5 cm	31 cm	620 g	30	500	✓	✓	✓
1141	Eimer, 12 Liter, flexibel	12 l	25,5 cm	30,5 cm	620 g	500	30	✓	✓	✓
1171	Deckel für Eimer, 12 Liter			31 cm	162 g	500	120	✓		✓

1150

Eimer, 12 Liter, hart



Weitere Farben:



1143

Eimer, 12 Liter, Eco



Weitere Farben:



1167

Futtereimer konisch, 17 Liter



1169

Futtereimer konisch, 23 Liter



Art. Nr.	Artikelbezeichnung											
1150	Eimer, 12 Liter, hart	12 l	25,5 cm	30,5 cm			650 g		500	✓	✓	✓
1143	Eimer, 12 Liter, Eco	12 l		30,5 cm			480 g		500	✓		✓
1167	Futtereimer konisch, 17 Liter	17 l	23 cm		27 cm	45 cm	730 g		320			✓
1169	Futtereimer konisch, 23 Liter	23 l	20 cm		29 cm	45 cm	910 g		210			✓

1155

Aluminiumeimer, 7 Liter



1156

Aluminiumeimer, 10 Liter



1160

GEWA Putzeimer, 10 Liter



1191

Quick-Eimerhalter



1210

Eimerhalterung rund, Metall



Art. Nr.	Artikelbezeichnung										
1155	Aluminiumeimer, 7 Liter	7 l	26 cm			15,5 cm	24 cm	620 g		✓	
1156	Aluminiumeimer, 10 Liter	10 l	27 cm			19,5 cm	27,5 cm	740 g		✓	
1160	GEWA Putzeimer, 10 Liter	10 l	26 cm	26,5 cm	28,5 cm	910 g			240	✓	✓
1191	Quick-Eimerhalter							11 g			
1210	Eimerhalterung rund, Metall		29,5 cm					800 g			



Kälberaufzucht

Der leicht zu reinigende Tränkeimer aus stabilem und lebensmittelechtem Kunststoff mit abgeschrägtem Boden.

- eingeprägte Skala
- Aussparung am Boden
- inklusive rotem Sauger, Ventil und Kunststoffhalterung
- Deckel und Metallhalterung optional erhältlich

1000

Tränkeimer



Weitere Farben:



1400

Tränkeimer transparent



Die Deckel für die Tränkeimer zeichnen sich durch eine hohe Passgenauigkeit aus. Durch die Aussparungen in den Deckeln können die Tränkeimer geschlossen in die Eimerhalterung gehängt werden. Eine praktische Lasche ermöglicht ein leichtes Abziehen des aufgesteckten Deckels.

1170

Deckel für Tränkeimer abgeflacht passend für Art. Nr. 1000 / 1400



1470

Deckel für Tränkeimer transparent passend für Art. Nr. 1000 / 1400



1300

Tränkeimer „Premium“



Der extrem stabile Kunststoff und die dicke Wandung mit nach innen gewölbtem Boden garantieren eine lange Lebensdauer auch bei intensiver Nutzung.

- eingeprägte Skala
- inklusive rotem Sauger, Ventil und Kunststoffhalterung
- Deckel und Metallhalterung optional erhältlich

1370

Deckel für Tränkeimer „Premium“



Art. Nr.	Artikelbezeichnung										
1000	Tränkeimer inkl. Sauger rot, Ventil, Kunststoffhalterung	9 l	27 cm	29,5 cm	23 cm	620 g	250	30	✓	✓	✓
1001	Tränkeimer ohne Zubehör	9 l	27 cm	29,5 cm	23 cm	620 g	250	30	✓	✓	✓
1002	Tränkeimer inkl. Sauger rot, Ventil	9 l	27 cm	29,5 cm	23 cm	620 g	250	30	✓	✓	✓
1004	Tränkeimer inkl. Sauger rot, Ventil, Metallhalterung verzinkt	9 l	27 cm	29,5 cm	23 cm	620 g	250	30	✓	✓	✓
1170	Deckel für Tränkeimer Art. Nr. 1000, 1400			29,5 cm		115 g	1000		✓		✓
1400	Tränkeimer farblos transparent inkl. Sauger rot, Ventil, Kunststoffhalterung	9 l	27 cm	29,5 cm	23 cm	620 g	250	30	✓	✓	✓
1401	Tränkeimer farblos transparent ohne Zubehör	9 l	27 cm	29,5 cm	23 cm	620 g	250	30	✓	✓	✓
1402	Tränkeimer farblos transparent inkl. Sauger rot, Ventil	9 l	27 cm	29,5 cm	23 cm	620 g	250	30	✓	✓	✓
1404	Tränkeimer farblos transparent inkl. Sauger rot, Ventil, Metallhalterung verzinkt	9 l	27 cm	29,5 cm	23 cm	620 g	250	30	✓	✓	✓
1470	Deckel für Tränkeimer Art. Nr. 1000, 1400			29,5 cm		115 g	1000		✓		✓
1300	Tränkeimer Premium inkl. Sauger rot, Ventil, Kunststoffhalterung	8 l	27 cm	29,5 cm	24 cm	900 g	200		✓	✓	✓
1301	Tränkeimer Premium ohne Zubehör	8 l	27 cm	29,5 cm	24 cm	900 g	200		✓	✓	✓
1302	Tränkeimer Premium inkl. Sauger rot, Ventil	8 l	27 cm	29,5 cm	24 cm	900 g	200		✓	✓	✓
1370	Deckel für Tränkeimer Premium			29,5 cm		100 g	1000		✓		✓

1030

Tränkeimer rund



Der runde Tränkeimer besteht aus einem stabilen Grundmaterial und bietet dadurch optimale Bruch-sicherheit. Er ist leicht zu reinigen und das dazugehörige Schraubventil ist einfach zu montieren.

- eingeprägte Skala
- inklusive rotem Sauger und Ventil
- Deckel optional erhältlich

1171

Deckel für Tränkeimer rund



2010

Gummidichtung

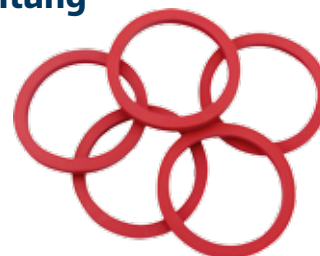

2008

Spezial Schraubenschlüssel



Der Spezial Schraubenschlüssel erleichtert das Befestigen und Lösen vom GEWA-Ventil (Art. Nr. 2000) am Tränkeimer.

Die äußerst stabilen Kunststoff- und Metallhalterungen passen zu allen GEWA-Tränkeimern. Die Halterungen haben eine lange Lebensdauer. Die Montage ist einfach und sicher.

1190

Halteblech Kunststoff



1200

Halteblech verzinkt



2000

GEWA Ventil überdrehsicher



Lieferung ohne Sauger

Das hochwertige Kunststoffventil passend für alle GEWA Sauger.

- überdrehsicher
- verlängertes Ansaugstück

1999

GEWA Super Clean Ventil

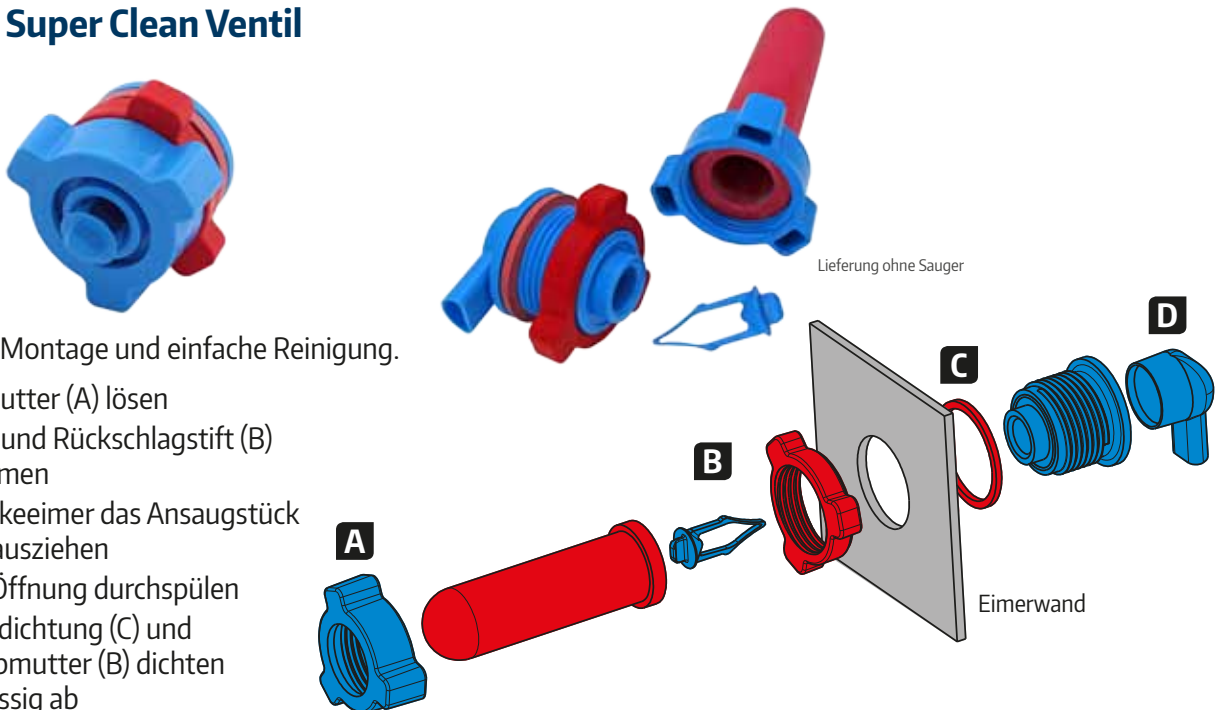

Lieferung ohne Sauger

Schnelle Montage und einfache Reinigung.

- Frontmutter (A) lösen
- Sauger und Rückschlagstift (B) entnehmen
- im Tränkeimer das Ansaugstück (D) herausziehen
- große Öffnung durchspülen
- Gummidichtung (C) und Schraubmutter (B) dichten zuverlässig ab

Art. Nr.	Artikelbezeichnung										
1030	Tränkeimer rund mit Zubehör, 12 Liter	12 l	25,5 cm			30,5 cm	710 g	500	✓	✓	✓
1171	Deckel für Tränkeimer rund, 12 Liter					31 cm	162 g	500	✓		✓
1190	Kunststoffhalterung		3,5 cm	14,5 cm	8 cm		30 g	1000			
1200	Metallhalterung		3,5 cm	14 cm	9 cm		120 g				
2000	GEWA Ventil		5,5 cm	5 cm	5 cm		42 g	5000			✓
1999	GEWA Super Clean Ventil				5,5 cm	7 cm	50 g				✓
2010	Gummidichtung						2 g				✓
2008	Spezial Schraubenschlüssel		16 cm	6,5 cm	1 cm		76 g				
2009	Mutter für GEWA Ventil #2000										✓
199905	Rückschlagstift										✓

Kälbersauger zylindrisch

Diese hochwertigen Kälbersauger sind sowohl für Tränkeimer als auch für Tränkeautomaten geeignet. Die zylindrischen Sauger sind in den Längen 10 oder 12 cm erhältlich.

3000 - 3001



Kälbersauger zyl.
10 cm rot

3010 - 3011



Kälbersauger zyl.
12 cm rot

3101 - 3102



Kälbersauger zyl.
10 cm weiß

3110 - 3111



Kälbersauger zyl.
12 cm weiß

Kälbersauger konisch

Die konischen Kälbersauger aus Gummi sind speziell für den Einsatz an Tränkeimern konzipiert. Die konischen Sauger haben einen verringerten Milchdurchfluss, wodurch Kälber langsamer trinken und somit weniger Luft aufnehmen.

3020 - 3021



Kälbersauger
konisch rot

3100 - 3109



Kälbersauger
konisch weiß

Sauger für Aluventil

Der rote Sauger aus langlebigem Gummi für Aluventile passt perfekt und besitzt ein eingestanztes Rundloch für einen hohen Durchfluss.

3040



Art. Nr.	Artikelbezeichnung	∩	⊘	⊘ unten	⊘ oben	g	🛒	🍴
3000	Kälbersauger zyl. 10 cm rot, Kreuzschlitz	10 cm	2,8 cm			32 g	100	✓
3001	Kälbersauger zyl. 10 cm rot, Rundloch	10 cm	2,8 cm			32 g	100	✓
3101	Kälbersauger zyl. 10 cm weiß, Kreuzschlitz	10 cm	2,8 cm			36 g	100	✓
3102	Kälbersauger zyl. 10 cm weiß, Rundloch	10 cm	2,8 cm			36 g	100	✓
3010	Kälbersauger zyl. 12 cm rot, Kreuzschlitz	12 cm	2,8 cm			42 g	100	✓
3011	Kälbersauger zyl. 12 cm rot, Rundloch	12 cm	2,8 cm			42 g	100	✓
3110	Kälbersauger zyl. 12 cm weiß, Kreuzschlitz	12 cm	2,8 cm			42 g	100	✓
3111	Kälbersauger zyl. 12 cm weiß, Rundloch	12 cm	2,8 cm			42 g	100	✓
3020	Kälbersauger konisch rot, Kreuzschlitz	10 cm		2,7 cm	2,4 cm	26 g	100	✓
3021	Kälbersauger konisch rot, Rundloch	10 cm		2,7 cm	2,4 cm	26 g	100	✓
3100	Kälbersauger konisch weiß, Kreuzschlitz	10 cm		2,7 cm	2,4 cm	28 g	100	✓
3109	Kälbersauger konisch weiß, Rundloch	10 cm		2,7 cm	2,4 cm	28 g	100	✓
3040	Sauger für Aluventil	8,5 cm		3,3 cm	2,2 cm	34 g		✓

Kälbersauger Spezial

Die zylindrischen Kälbersauger bestehen aus einem extrem zähen Gummi, der eine lange Lebensdauer verspricht. Optimal für Fresserbetriebe.

3120 - 3121



Kälbersauger
zylindrisch schwarz

3130 - 3131



Kälbersauger
zylindrisch grün

Kälbersauger weich

Die zylindrischen Kälbersauger werden gerne bei neugeborenen Kälbern eingesetzt, da der besonders weiche Gummi schnell angenommen wird. Auch sehr empfehlenswert zur Verabreichung von Kolostrum oder Medikamenten bei kranken Tieren.

3172



Kälbersauger
Naturkautschuk

3173 - 3174



Latexsauger

„Leimer“ Sauger

Der „Leimer“ Sauger ist ein seit Jahren bewährtes Hilfsmittel zur Kälberfütterung. Der Sauger wird einfach in einen Eimer oder eine Wanne gelegt, in der sich Milch oder Wasser befindet. Kälber haben dadurch die Möglichkeit, auch aus offenen Behältern zu trinken.

3036



Flaschensauger Latex

Der Flaschensauger aus Latex kann auf handelsübliche Flaschen mit einem Öffnungsdurchmesser von ca. 25 mm gesteckt werden. Die verstärkte und vertiefte Aufnahme hält den Sauger sicher auf der Flasche.

3175



Art. Nr.	Artikelbezeichnung							
				unten	oben	g		
3120	Kälbersauger schwarz, Kreuzschlitz	10 cm	2,8 cm			32 g	100	✓
3121	Kälbersauger schwarz, Rundloch	10 cm	2,8 cm			32 g	100	✓
3130	Kälbersauger grün, Kreuzschlitz	10 cm	2,8 cm			32 g	100	✓
3131	Kälbersauger grün, Rundloch	10 cm	2,8 cm			32 g	100	✓
3172	Kälbersauger Naturkautschuk	10 cm	2,8 cm			32 g	100	✓
3173	Latexsauger, Kreuzschlitz	10 cm	2,8 cm			26 g	100	✓
3174	Latexsauger, Rundloch	10 cm	2,8 cm			26 g	100	✓
3036	„Leimer“ Sauger	7 cm	6,5 cm			28 g		✓
3175	Flaschensauger Latex	13,5 cm		3,3 cm	2 cm	26 g	100	✓

3200



Steigrohr wechselbar

Dieses Steigrohr-System kommt zum Einsatz, wenn eine einfache Montage und Demontage des Systems erwünscht ist. Die Wandhalterung wird mit Hilfe von drei Schrauben sicher an der Wand fixiert (die Stifte dienen als Abstandshalter). In die fixierte Wandaufnahme kann das Saugerventil leicht eingesteckt oder entfernt werden. Wird der Schlauch auf das Saugerventil gesteckt, kann Milch aus einer Kalttränke befördert werden. Das Rückschlagventil verhindert ein Zurückfließen der Milch.

- inklusive Wandhalterung, Saugerventil, Sauger, Rückschlagventil groß (Art. Nr. 3230) und Schlauch

3251



Rückschlagventil Unterseite

Rückschlagventil groß

3231



Verbindungs-/ Sperrventil groß

3220



2000



Rückschlagventil groß Verbindungs-/Sperrventil groß

Das Rückschlagventil und das Sperrventil aus Kunststoff verhindern, dass Milch aus Schläuchen zurücklaufen kann. Dadurch werden Magenkoliken vorgebeugt, da die Kälber weniger Luft in ihren Magen saugen. Drei Erhebungen an der Unterseite schützen davor, dass sich das Ventil am Boden der Tränke festsaugen kann.

Wandhalterung

Die stabile Wandhalterung dient zur schnellen und einfachen Montage und Demontage des Saugerventils (Art. Nr. 2000). Die Wandhalterung wird einfach mit drei Schrauben an der Wand fixiert.



Das Saugerventil kann einfach in die Wandhalterung gesteckt werden.

GEWA Ventil

Das Ventil ist überdrehbar und dank integriertem Rückschlagventil kann die Milch nur zur Saugeröffnung gezogen werden. Der Schlauchanschluss muss im Steigrohr-System immer nach unten zeigen.

Art. Nr.	Artikelbezeichnung	↑	↔	↗	⊘	⊘ Schlauch innen	g	📦	🍴
3200	Steigrohr wechselbar, 120 cm Schlauch	120 cm				1,2 cm	255 g		✓
3201	Steigrohr wechselbar, 200 cm Schlauch	200 cm				1,2 cm	350 g		✓
3230	passendes Rückschlagventil groß	4 cm			2,3 cm		8,5 g		✓
3231	passendes Verbindungs-/Sperrventil groß	5 cm			2,3 cm		9 g		✓
3220	Wandhalterung für Steigrohr wechselbar	6,5 cm	7 cm	3 cm			11 g		✓
2000	GEWA Ventil	5,5 cm	4,5 cm	4,5 cm			42 g	5000	✓

Steigrohr Festmontage

Dieses Steigrohr-System wurde zur schnellen und einfachen Festmontage im Stall entwickelt. Das Wandventil wird mit Hilfe von drei Schrauben an der Wand fixiert, während das Edelstahlrohr durch die Wand geführt wird, wo es rückseitig mit dem Schlauch verbunden wird. Der Schlauch kann dann zur Fütterung in einen Vorratsbehälter geführt werden. Das optional erhältliche Rückschlagventil und das Sperrventil verhindern das Zurückfließen der Milch aus dem Schlauch.

- inklusive Wandventil mit Edelstahlröhrchen, 150 cm Schlauch
- Rückschlagventil (Art. Nr. 3251) und Sperrventil (Art. Nr. 3249) optional erhältlich

Rückschlagventil / Verbindungs-/Sperrventil klein

Das Rückschlagventil und das Sperrventil aus Kunststoff verhindern, dass Milch aus Schläuchen zurücklaufen kann. Die Kälber saugen dadurch weniger Luft in ihren Mägen und dient somit zur Vorbeugung von Magenkoliken. Drei Erhebungen an der Unterseite des Rückschlagventils schützen davor, dass sich das Ventil am Boden der Tränke festsaugen kann. Das Verbindungs- bzw. Sperrventil dient dazu, Schlauchteile zu verbinden und einen Rückfluss der Milch zu verhindern.

Wandventil mit Edelstahlröhrchen

Die hochwertige Kunststoffmutter für den Sauger verspricht eine optimale Passform und das Edelstahlrohr garantiert eine lange Lebensdauer.

3252



3251



Rückschlagventil klein

Rückschlagventil Unterseite







3249



Querschnitt - Verbindungs-/ Sperrventil klein

3250



Art. Nr.	Artikelbezeichnung			 Schlauch innen			
3252	Steigrohr zur Festmontage	150 cm		0,6 cm	150 g		✓
3251	passendes Rückschlagventil klein	3,5 cm	2,3 cm		8,4 g		✓
3249	passendes Verbindungs-/Sperrventil klein	4,5 cm	2,3 cm		8 g		✓
3250	Wandventil mit Edelstahlröhrchen	8,5 cm	7 cm		45 g	3000	✓

Milchflasche Kälber

Die praktischen Milchflaschen aus Kunststoff zur Verabreichung von Milch und/oder Medikamenten. Die Flaschen sind kompatibel zu allen GEWA Saugern.

- mit leicht ablesbarer Skala
- inklusive rotem Sauger

4101



4110



4130



Milchflasche Kälber Deluxe

Die neuen Milchflaschen aus Kunststoff sind ideal zur Verabreichung von Milch und/oder Medikamenten. Die leicht abzulesende Skala und die große Öffnung helfen bei der genauen Dosierung.

Die 2-Liter- und 4-Liter-Milchflasche besitzen einen praktischen Haltegriff. Die Milchflaschen sind aufgrund der großen Öffnung leicht zu reinigen und besitzen ein selbstregulierendes Luftventil, welches einen Unterdruck in der Flasche verhindert. Das neue Rückschlagventil verhindert, dass die Milch zurück in die Flasche fließt.

Die Flaschen sind kompatibel zu allen GEWA Saugern und somit vielseitig einsetzbar.

- mit integrierter Skala
- inklusive rotem Sauger und Rückschlagventil

4180



4184



4188



Tragegurt optional erhältlich
#8007

4145

Milchflasche Kälber Premium



Die große Milchflasche für Kälber zeichnet sich durch exzellente Funktionalität aus. Während eine große Öffnung ein leichtes Befüllen und Reinigen ermöglicht, verhindert ein selbstregulierendes Luftventil die Entstehung eines Unterdrucks in der Flasche. Die Flasche ist kompatibel zu allen GEWA Saugern.

- mit integrierter Skala
- inklusive rotem Sauger und Rückschlagventil

4160

VARIO Bottle Kälber



Die große 2,5 Liter Flasche eignet sich ideal zur Verabreichung größerer Milchmengen. Dank eines Schiebers kann der Milchfluss einfach reguliert werden. Die große Öffnung ist für ein leichtes Befüllen und Reinigen der Flasche optimal.

- mit integrierter Skala
- inklusive rotem Sauger und Rückschlagventil

Art. Nr.	Artikelbezeichnung										
4101	Milchflasche Kälber, 500 ml	0,5 l	6 cm	30,5 cm			80 g		750	✓	✓
4110	Milchflasche Kälber, 1 Liter	1 l	8 cm	32,5 cm			115 g	100	500	✓	✓
4130	Milchflasche Kälber, 2 Liter	2 l		34,5 cm	10 cm	10 cm	190 g	50	350	✓	✓
4180	Milchflasche Kälber Deluxe, 1 Liter	1 l	9 cm	36 cm			198 g			✓	✓
4184	Milchflasche Kälber Deluxe, 2 Liter	2 l		43 cm	16 cm	11 cm	339 g			✓	✓
4188	Milchflasche Kälber Deluxe, 4 Liter	4 l		51,5 cm	18 cm	13,5 cm	527 g			✓	✓
8005	Luftventil für Milchflasche						2 g				✓
8007	Tragegurt für Milchflasche Deluxe, 4 l						78 g				
4145	Milchflasche Kälber Premium	3 l		49,5 cm	11 cm	11 cm	370 g	200		✓	✓
4160	VARIO Bottle Kälber	2,5 l		50 cm	11,5 cm	17 cm	385 g	150		✓	✓
199905	Rückschlagstift										✓

4147

Drencher



Der Drencher ermöglicht ein leichtes und sicheres Drenchen kranker und schwacher Kälber. Der Drencher mit 3 Liter Fassungsvermögen besitzt einen flexiblen 80 cm Schlauch, der mit einem 50 cm langen Schlundrohr verbunden ist. Am Ende des Schlundrohrs befindet sich eine abgerundete Kunststoffspitze zur sicheren Einführung. Eine große Einfüllöffnung, eine eingegossene Skala und ein selbstregulierendes Luftloch erleichtern die Handhabung.

- Vor Benutzung des Drenchers müssen die Endkappe und alle Steckverbindungen auf Festigkeit überprüft werden.

8006

Verbindungsstück für Drencher



Art. Nr.	Artikelbezeichnung							
4147	Drencher, 3 Liter - inklusive Schlauch (Maße ohne Schlauch/Schlundrohr)	3 l	43,5 cm	11 cm	11 cm	530 g	✓	✓
4146	Drencher, 3 Liter - ohne Schlauch	3 l	43,5 cm	11 cm	11 cm	400 g	✓	✓
8006	Verbindungsstück für Drencher							✓
4169	Profi-Drencher, 3 Liter (Maße ohne Schlauch)	3 l	43,5 cm	11 cm	11 cm	530 g	✓	✓
4170	Ersatz-Schlauch-Set (Spezialschlauch, Messingkopf, Adapter)							✓
8015	Verbindungsstück für Profi-Drencher							✓

4169

Profi-Drencher



Der vom Veterinär empfohlene Profi-Drencher ermöglicht ein leichtes und sicheres Drenchen kranker und schwacher Kälber. Der Drencher besitzt einen Spezi­alschlauch mit schwerem Messingkopf zur leichten Einführung in die Speiseröhre. Eine Markierung bei 45 cm zeigt an, wie weit der Schlauch maximal eingeführt werden darf. Eine große Einfüllöffnung, eine eingegossene Skala und ein selbstregulierendes Luftloch erleichtern die Handhabung.

Schlauchlänge 100 cm

- Vor Benutzung des Drenchers müssen die Endkappe und alle Steckverbindungen auf Festigkeit überprüft werden.

4170

Profi-Drencher Ersatz-Schlauch-Set

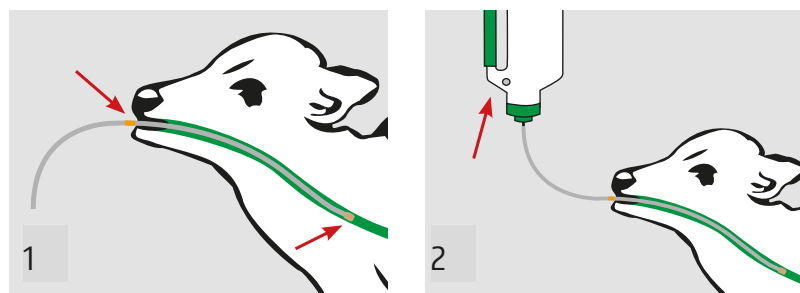

Anleitung zum Drenchen mit Profi-Drencher

- Schlauch mit Messingkopf voran bis zur Markierung einführen (Abb. 1).
Warnung: Darauf achten, dass der Schlauch in die Speiseröhre und nicht in die Luftröhre eingeführt wird!
- Gefüllte Drencher-Flasche an Schlauch aufstecken.
- Drencher-Flasche mit Finger auf dem Luftloch anheben (Abb. 2).
- Zum Einflößen der Flüssigkeit den Finger vom Luftloch nehmen.
Flüssigkeit fließt aus der Flasche in den Magen.
- Zum Beenden des Drenchens den Schlauch vorsichtig aus der Speiseröhre ziehen.

8015

Verbindungsstück für Profi-Drencher



4156

Körner-/Pelletflasche 2,5 Liter



Zur Fütterung von Körnern oder Futterpellets ist diese Flasche ideal. Dank der großen Einfüllöffnung ist sie leicht zu befüllen und zu reinigen. Der passende Körner-/Pelletsauger lässt den Inhalt nur heraus, wenn das Kalb auf diesem herumkaut. Der integrierte Griff ermöglicht ein leichtes Ein- und Aushängen in die optional erhältliche Metallhalterung. Die Saugeraufnahme ist mit unseren GEWA Kälbersaugern kompatibel, wodurch die Flasche auch mit Milch befüllt werden kann und somit vielseitig einsetzbar ist.

- inklusive Körnersauger (Art. Nr. 3041)

4159

Metallhalterung für Körner-/Pelletflasche



Die Metallhalterung ist für eine unkomplizierte und schnelle Anbringung der Körner-/Pelletflasche entwickelt. Die Flasche wird damit sicher fixiert und vor dem Herunterfallen geschützt. Zur einfachen Wandmontage.

- passend zu Körner-/Pelletflasche Art. Nr. 4156

3041

Körner-/Pelletsauger



Der zur Körner-/Pelletflasche passende Sauger ist dank strapazierfähigem Material äußerst langlebig. Zwei im Sauger verbaute Gummilippen geben den Inhalt nur frei, wenn das Kalb auf dem Sauger herumkaut.

- passend zu Körner-/Pelletflasche Art. Nr. 4156

Art. Nr.	Artikelbezeichnung							
4156	Körner-/Pelletflasche inkl. Körnersauger	2,5 l	37 cm		10 cm	16 cm	230 g	✓
4151	Körner-/Pelletflasche inkl. Körnersauger und Metallhalterung	2,5 l	37 cm		10 cm	16 cm	450 g	✓
4159	Metallhalterung für Körner-/Pelletflasche		26,5 cm		13 cm	14,5 cm	220 g	
3041	Körner-/Pelletsauger		7 cm	3 cm			18 g	✓

4150

Milchflaschenhalterung

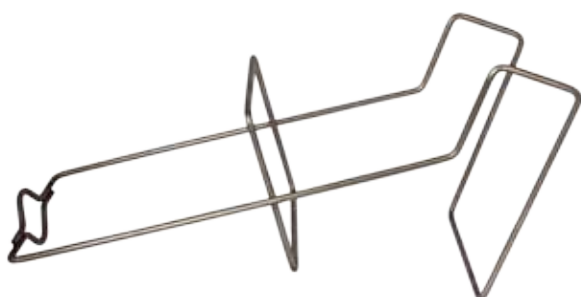

Die Milchflaschenhalterung für 1 Liter und 2 Liter Milchflaschen zeichnet sich durch eine einfache Montage aus. Sie kann einfach über die Stallwand gehängt werden und sichert zuverlässig die eingesteckten Milchflaschen.

4168

Blindstopfen Milchflasche



Der Blindstopfen dichtet zuverlässig Milchflaschen ab. Einfrieren von Kolostrum ist problemlos möglich. Kompatibel zu allen GEWA Milchflaschen.

3257

Kälberspielzeug, grün



3260

Kälberspielzeug, rot



Das Kälberspielzeug besteht aus einem Sauger ohne Loch und einer Halterung zur Wandmontage. Der Sauger bietet eine optimale Beschäftigung und sorgt für das Wohlbefinden der Kälber.

- inklusive Kälbersauger, ungelocht

4500

Kälbermaulkorb



Der leicht zu befestigende Kälbermaulkorb verhindert das Nabelsaugen und Urintrinken bei Kälbern. Außerdem verhindert er, dass neugeborene Kälber falsche Nahrung, wie beispielsweise Einstreu, zu sich nehmen.

- inklusive zwei 75 cm Gurtbändern

Art. Nr.	Artikelbezeichnung						
4150	Milchflaschenhalterung		17 cm	13 cm	38 cm	305 g	
4168	Blindstopfen Milchflasche	3,5 cm	1 cm			4 g	✓
3257	Kälberspielzeug mit Sauger grün	6,8 cm	12,5 cm			70 g	✓
3260	Kälberspielzeug mit Sauger rot	6,8 cm	12,5 cm			70 g	✓
4500	Kälbermaulkorb mit Gurtband	18 cm	14 cm			105 g	✓

Die Schneebesen aus Edelstahl sind ideal zum Anrühren von Kälbermilch. Die stabilen Drahtbögen sorgen für eine homogene Durchmischung, während die Einhängeöse ein leichtes Aufhängen des Schneebesens ermöglicht. Die Schneebesen sind mit 10 oder 20 Drähten erhältlich.

4400

Schneebesen 10 Draht

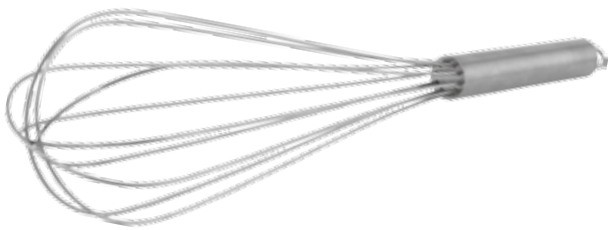

4405

Schneebesen 20 Draht



Art. Nr.	Artikelbezeichnung				
4400	Schneebesen 10 Draht	42 cm	9 cm	125 g	1000
4405	Schneebesen 20 Draht	42 cm	9 cm	175 g	1000



Die quecksilberfreien Milchthermometer eignen sich zur exakten Bestimmung der Kälbermilchtemperatur. Die Thermometer sind kochfest und haben eine Aufhängeöse.

6010

Milchthermometer mit Griffmulde

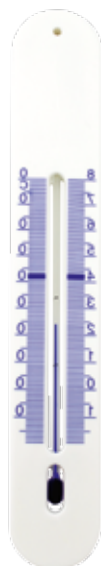

6012

Milchthermometer lang



6013

Milchthermometer



6005

Milchthermometer



Art. Nr.	Artikelbezeichnung	Temperaturbereich Anzeige	↕	↔	↗	g
6010	Milchthermometer mit Griffmulde	-20 °C bis 80 °C	20 cm	3,2 cm	0,6 cm	35 g
6012	Milchthermometer, 34 cm	-10 °C bis 120 °C	34 cm	3,5 cm	3 cm	50 g
6013	Milchthermometer, 28 cm	-10 °C bis 110 °C	28 cm	3 cm	2 cm	55 g
6005	Milchthermometer, 20 cm	-2 °C bis 60 °C	20 cm	3,5 cm	1 cm	20 g

1016

Kälberdecke gesteppt



Die Kälberdecke schützt das Kalb durch ein sehr stabiles und schnell trocknendes Polyestergewebe vor Regen und Kälte. Die Innenseite besteht aus gesteppten Waben, die mit Polyestergewebe zur optimalen Wärmeisolierung gefüllt sind. Die größenverstellbaren Gurte besitzen stabile Kunststoffschnallen, die einen sicheren Halt garantieren.

- Nicht für Gruppenhaltung geeignet.

1017



Kälberdecke Deluxe



Bei Temperaturen unter 11 °C besteht für Kälber eine erhöhte Krankheitsgefahr. Deshalb ist es empfehlenswert, das Kalb vor großen Temperaturschwankungen zu schützen. Diesen Schutz bietet die Kälberdecke Deluxe durch ein sehr stabiles und schnell trocknendes Polyestergewebe mit 2,5 mm Neopreninnenteil. Für eine einfache Handhabung wurde der Brustgurt mit Klettverschluss ausgestattet. Der größenverstellbare Bein- und Bauchgurt besitzt stabile Kunststoffschnallen, die einen sicheren Halt garantieren.

- Nicht für Gruppenhaltung geeignet.



Art. Nr.	Artikelbezeichnung	Wassersäule	Waschbarkeit			
1016	Kälberdecke, gesteppt	6000 mm	bis max. 30 °C	70 cm	320 g	20
1017	Kälberdecke Deluxe	6000 mm	bis max. 30 °C	80 cm	450 g	20



Lämmeraufzucht

Der für den täglichen Einsatz entwickelte Lämmereimer besteht aus einem äußerst stabilen und lebensmittelechtem Kunststoff.

- mit eingepprägter Skala
- inklusive Sauger Art. Nr. 3060, Ventil und Kunststoffhalterung

1060

GEWA Lämmereimer, 1 Saugstelle



1070

GEWA Lämmereimer, 3 Saugstellen



1080

GEWA Lämmereimer, 5 Saugstellen



1130

GEWA Lämmereimer Eco, 6 Saugstellen



Der Lämmereimer besteht aus einem äußerst stabilen und lebensmittelechtem Kunststoff. Er besitzt sechs Saugstellen mit preiswerten Saugern inkl. Lämmerventil. Der Eimer ist leicht zu reinigen.

- inklusive 70 mm Lämmersauger, Ventil Art. Nr. 2040 und Kunststoffhalterung

1170

Deckel für GEWA Lämmereimer



Der Deckel zeichnet sich durch eine hohe Passgenauigkeit aus.

- Aussparungen für Eimerhalterung

2008

Spezial Schraubenschlüssel



Der Spezial Schraubenschlüssel erleichtert das Befestigen und Lösen vom GEWA-Ventil (Art. Nr. 2000) am Tränkeimer.

Art. Nr.	Artikelbezeichnung									
1060	Lämmereimer mit 1 Saugstelle inkl. Ventil, Sauger und Kunststoffhalterung	9 l	27 cm	29,5 cm	23 cm	620 g	250	✓	✓	✓
1070	Lämmereimer mit 3 Saugstellen inkl. Ventil, Sauger und Kunststoffhalterung	9 l	27 cm	29,5 cm	23 cm	670 g	250	✓	✓	✓
1080	Lämmereimer mit 5 Saugstellen inkl. Ventil, Sauger und Kunststoffhalterung	9 l	27 cm	29,5 cm	23 cm	770 g	250	✓	✓	✓
1081	Lämmereimer mit 5 Saugstellen inkl. Ventil, Sauger, Kunststoffhalterung und Deckel	9 l	27 cm	29,5 cm	23 cm	770 g	250	✓	✓	✓
1084	Lämmereimer mit 5 Saugstellen inkl. Ventil und Sauger	9 l	27 cm	29,5 cm	23 cm	770 g	250	✓	✓	✓
1085	Lämmereimer mit 5 Saugstellen inkl. Ventil, Sauger und Metallhalterung	9 l	27 cm	29,5 cm	23 cm	770 g	250	✓	✓	✓
1130	Lämmereimer Eco, 6 Saugstellen inkl. Ventil, Sauger und Kunststoffhalterung	9 l	27 cm	29,5 cm	23 cm	620 g	250	✓	✓	✓
1170	Deckel für Lämmereimer Art. Nr. 1060, 1070, 1080, 1130			29,5 cm		115 g	1000	✓		✓
2008	Spezial Schraubenschlüssel		16 cm	6,5 cm	1 cm	76 g				

Der rechteckige Lämmereimer ist aus einem äußerst stabilen und lebensmittelechten Kunststoff und ideal zur Montage über Zäunen. Dank der konisch zulaufenden Aufnahme passt der Lämmereimer auf unterschiedlich dicke Bretter. Die zwei Milchkammern sind sehr leicht zu reinigen und können mit unterschiedlich vielen Saugstellen ausgestattet werden.

1100

Lämmereimer rechteckig, 10 Liter 4 Saugstellen



- inklusive 50 mm Lämmersaugern und Ventilen
- Deckel Art. Nr. 1180 optional erhältlich

1090

Lämmereimer rechteckig, 10 Liter 6 Saugstellen



- inklusive 50 mm Lämmersaugern und Ventilen
- Deckel Art. Nr. 1180 optional erhältlich

1120

Lämmereimer rechteckig Eco, 6 Saugstellen



- inklusive 70 mm Lämmersauger und Ventil
- Deckel Art. Nr. 1180 optional erhältlich

1180

Deckel für Lämmereimer rechteckig



Der Deckel für den Lämmereimer rechteckig zeichnet sich durch eine hohe Passgenauigkeit aus. Eine praktische Lasche ermöglicht ein leichtes Abziehen des aufgesteckten Deckels.

Der Lämmereimer Premium ist aus lebensmittelechtem Kunststoff, der sehr leicht zu reinigen ist. Der Lämmereimer hat eine verstärkte und verbreiterte Aufnahme, wodurch die Haltbarkeit deutlich verbessert ist und der Eimer viel variabler eingesetzt werden kann. Die zwei Milchkammern besitzen einen abgeschrägten Boden, wodurch die im Eimer verbleibenden Milchrückstände äußerst gering sind.

1110

Lämmereimer Premium, 10 Liter 4 Saugstellen



- inklusive 50 mm Lämmersaugern und Ventilen

1111

Lämmereimer Premium, 10 Liter 6 Saugstellen



- inklusive 50 mm Lämmersaugern und Ventilen

1112

Lämmereimer Premium, 10 Liter, 6 Saugstellen



- inklusive 70 mm Lämmersaugern und Ventilen

Art. Nr.	Artikelbezeichnung									
1100	Lämmereimer rechteckig, 4 Saugstellen inkl. Ventil und Sauger	10 l	26 cm	34 cm	28,5 cm	1154 g	240	✓	✓	✓
1090	Lämmereimer rechteckig, 6 Saugstellen inkl. Ventil und Sauger	10 l	26 cm	34 cm	28,5 cm	1250 g	240	✓	✓	✓
1120	Lämmereimer rechteckig ECO, 6 Saugstellen inkl. Ventil und Sauger	10 l	26 cm	34 cm	28,5 cm	1025 g	240	✓	✓	✓
1180	Deckel für Lämmereimer rechteckig, passend für Art. Nr. 1100, 1090, 1120			34 cm		300 g	500	✓		✓
1110	Lämmereimer Premium, 4 Saugstellen inkl. Ventil und Sauger	10 l	26 cm	34 cm	28,5 cm	1400 g	120	✓	✓	✓
1111	Lämmereimer Premium, 6 Saugstellen inkl. Ventil und Sauger	10 l	26 cm	34 cm	28,5 cm	1500 g	120	✓	✓	✓
1112	Lämmereimer Premium, 6 Saugstellen mit 70 mm Sauger und Kunststoffventil	10 l	26 cm	34 cm	28,5 cm	1250 g	120	✓	✓	✓

1135

Lämmerbar



Für den Einsatz bei Kälte eignet sich die Lämmerbar. Beim Verzehr von zu kalter Milch erleiden Lämmer schnell Durchfall. Die Lämmerbar besitzt zwei voneinander getrennte Füllbehältnisse, wodurch die Milch in ein warmes Wasserbad gestellt werden kann und vor schnellem Abkühlen geschützt ist. Der glatte und stabile Kunststoff lässt sich sehr einfach reinigen.

- inklusive Saugern, Ventilen und Schläuchen

2040

GEWA Lämmerventil



Die preisgünstigen Lämmerventile werden in Lämmersaugern als Rückschlagventil eingesetzt. Sie verhindern effektiv ein Zurückfließen der Milch in den Eimer.

- für Sauger Art. Nr. 3080, 3160

2010

Gummidichtung

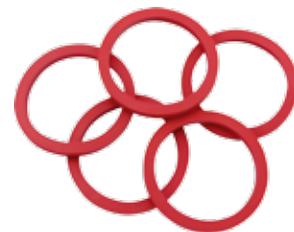

Die äußerst stabilen Kunststoff- und Metallhalterungen passen zu allen GEWA-Tränkeeimern. Die Halterungen haben eine lange Lebensdauer. Die Montage ist einfach und sicher.

1190

Halteblech Kunststoff



1200

Halteblech verzinkt



2000

GEWA Ventil überdreh sicher



Das hochwertige Kunststoffventil passend für alle GEWA Sauger.

- überdreh sicher
- verlängertes Ansaugstück

1999

GEWA Super Clean Ventil



Schnelle Montage und einfache Reinigung.

- Frontmutter (A) lösen
- Sauger und Rückschlagstift (B) entnehmen
- im Tränkeimer das Ansaugstück (D) herausziehen
- große Öffnung durchspülen
- Gummidichtung (C) dichtet zuverlässig ab

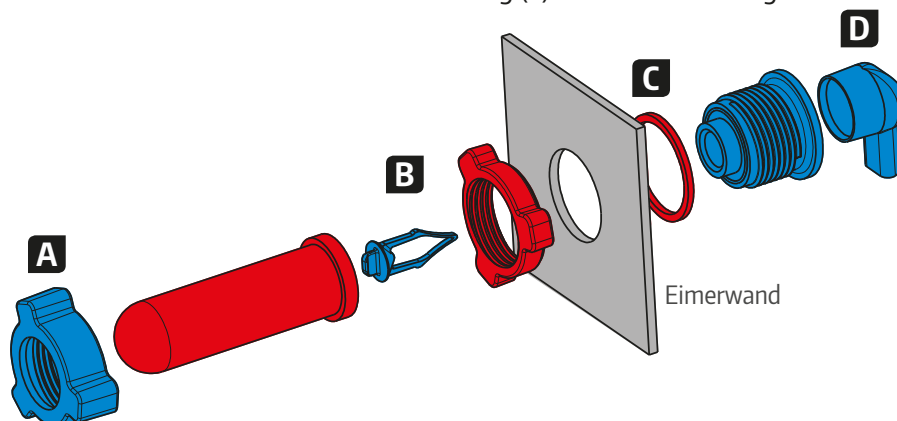

Art. Nr.	Artikelbezeichnung									
1135	Lämmerbar, 2 Saugstellen	43,5 cm			38 cm	2700 g	500	✓	✓	✓
2040	Lämmerventil Kunststoff	1 cm			2 cm	1 g				✓
1190	Kunststoffhalterung	3,5 cm	14,5 cm	8 cm		30 g	1000			
1200	Metallhalterung	3,5 cm	14 cm	9 cm		120 g				
2010	Gummidichtung					2 g				✓
2000	GEWA Ventil	5,5 cm	5 cm	5 cm		42 g	5000			✓
1999	GEWA Super Clean Ventil			5,5 cm	7 cm	50 g				✓

GEWA Lämmersauger

Die Lämmersauger aus Gummi sind speziell für den Einsatz an Lämmereimern konzipiert. Die Sauger haben einen Kreuzschlitz, der aufgeht, sobald das Lamm zu saugen oder zu kauen beginnt. Die Sauger haben einen verringerten Milchdurchfluss, wodurch die Lämmer langsamer trinken und somit weniger Luft aufnehmen. Die Sauger sind in 50 mm und in 70 mm erhältlich.

• Lämmersauger Art. Nr. 3060 und 3063 passend zu Ventil Art. Nr. 2000, 1999

• Lämmersauger Art.-Nr. 3080 passend zu Ventil Art. Nr. 2040

3060



3063



3080



GEWA Lämmersauger Latex

Die Lämmersauger werden gerne bei neugeborenen Lämmern eingesetzt, da der besonders weiche Gummi schnell angenommen wird. Auch sehr empfehlenswert zur Verabreichung von Kolostrum oder Medikamenten bei kranken Tieren.

Kleintiersauger

Dieser Sauger ist für den variablen Einsatz bei verschiedenen Kleintieren entwickelt worden. Das weiche Material wird schnell angenommen und ist daher auch ideal zur Verabreichung von Medikamenten an kranke Tiere. Die Durchflussmenge kann individuell angepasst werden, je nachdem wieviel von der Spitze des Saugers abgeschnitten wird.

3160



3061



3066



Art. Nr.	Artikelbezeichnung	↑ ↓	⊘	⊘ unten	⊘ oben	g	📦	🍴
3060	Lämmersauger, 50 mm	5 cm	2,7 cm	1,5 cm		8 g	100	✓
3063	Lamm- und Ziegensauger, 70 mm	7 cm	3,4 cm	1,2 cm		10 g	100	✓
3080	Lämmersauger, 70 mm	7 cm	2,5 cm	1,4 cm		8 g	100	✓
3160	Lämmersauger Latex, 65 mm, für Ventil Art. Nr. 2040	6,5 cm			2,5 cm	6 g	100	✓
3061	Lämmersauger Latex, 50 mm, für Ventil Art. Nr. 2000 und 1999	5 cm	3,5 cm	1 cm		7 g	100	✓
3066	Kleintiersauger, 60 mm	6 cm	2,7 cm	1,5 cm		6 g	100	✓

3258

Steigrohr für Lämmer, Festmontage

Dieses Steigrohr-System wurde zur schnellen Festmontage im Stall entwickelt und eignet sich zur Fütterung aus einer Kalttränke.

- inklusive Lämmerauger, Wandventil mit Edelstahlröhrchen, 50 cm Schlauch und Rückschlagventil klein (Art. Nr. 3251)
- Sperrventil (Art. Nr. 3249) optional erhältlich

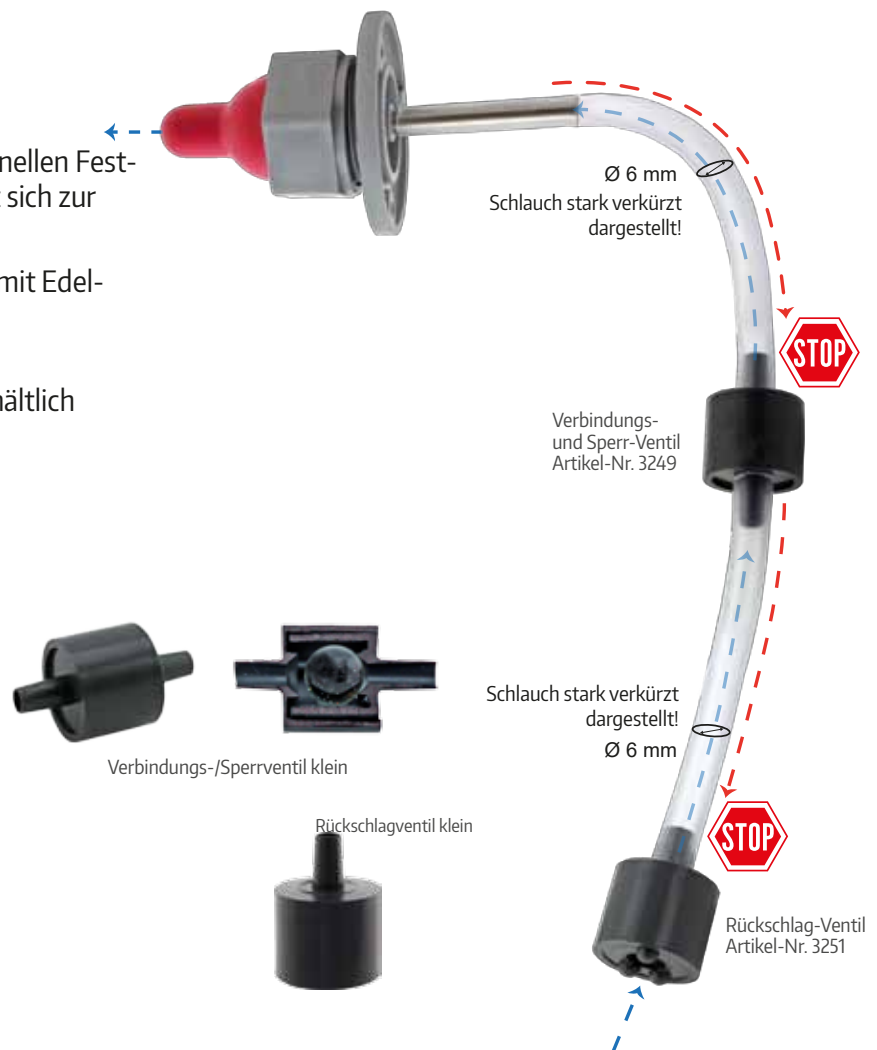

3202

Steigrohr für Lämmer, wechselbar

Das Steigrohr-System kommt zum Einsatz, wenn eine einfache Montage und Demontage des Systems erwünscht ist.

- inklusive Wandhalterung, Saugerventil, Lämmerauger, 50 cm Schlauch und Rückschlagventil groß (Art. Nr. 3230)
- Verbindungs-/Sperrventil groß (Art. Nr. 3231) optional erhältlich



Art. Nr.	Artikelbezeichnung		 Schlauch innen		
3258	Steigrohr für Lämmer, Festmontage	50 cm	0,6 cm	125 g	✓
3202	Steigrohr für Lämmer, wechselbar	50 cm	1,2 cm	175 g	✓

Milchflasche Lämmer

Die praktischen Milchflaschen aus Kunststoff sind ideal zur Verabreichung von Milch und/oder Medikamenten. Die leicht abzulesende Skala hilft bei der genauen Dosierung. Die Flaschen sind kompatibel zu allen GEWA Saugern und somit vielseitig einsetzbar.

- mit leicht ablesbarer Skala
- inklusive Sauger Art. Nr. 3060

4102



4120



4140



Milchflasche Lämmer Deluxe

Die neuen Milchflaschen aus Kunststoff sind ideal zur Verabreichung von Milch und/oder Medikamenten. Die leicht ablesbare Skala und die große Öffnung helfen bei der genauen Dosierung. Die 2 Liter und 4 Liter Milchflaschen haben einen praktischen Haltegriff, an die 4 Liter Milchflasche kann zusätzlich ein optional erhältlich Tragegurt angebracht werden. Die Milchflaschen sind aufgrund der großen Öffnung leicht zu reinigen und besitzen ein selbstregulierendes Luftventil, welches einen Unterdruck in der Flasche verhindert. Das neue Rückschlagventil verhindert, dass die Milch zurück in die Flasche fließt. Die Flaschen sind kompatibel zu allen GEWA Saugern und somit vielseitig einsetzbar.

- mit integrierter Skala
- inklusive Sauger Art. Nr. 3060 und Rückschlagventil

4190



4194



4198



Milchflasche Lämmer Premium

4144



mit selbst-regulierendem Luftventil

Die große Milchflasche für Lämmer zeichnet sich durch eine exzellente Funktionalität aus. Während eine große Öffnung ein leichtes Befüllen und Reinigen ermöglicht, verhindert ein selbstregulierendes Luftventil die Entstehung eines Unterdrucks in der Flasche. Die Flasche ist kompatibel zu allen GEWA Saugern und kann dank integrierter Skala auch optimal zur Verabreichung von Medikamenten verwendet werden.

- mit integrierter Skala
- inklusive Sauger Art. Nr. 3060 und Rückschlagventil

Milchflasche Kleintier

4100



Die praktische Milchflasche aus weichem Kunststoff ist ideal zur Verabreichung von Milch und/oder Medikamenten an Kleintiere. Die leicht ablesbare Skala hilft bei der genauen Dosierung. Mit dem im Lieferumfang enthaltenen Kleintiersauger aus weichem Material kann die Durchflussmenge selbst reguliert werden, indem man die Spitze des Saugers entsprechend abschneidet.

- mit integrierter Skala
- inklusive Kleintiersauger (Art. Nr. 3066)

4168

Blindstopfen Milchflasche



Art. Nr.	Artikelbezeichnung										
4102	Milchflasche Lämmer, 500 ml	0,5l	6 cm	30,5 cm			80 g		750	✓	✓
4120	Milchflasche Lämmer, 1 Liter	1l	8 cm	32,5 cm			115 g	100	500	✓	✓
4140	Milchflasche Lämmer, 2 Liter	2l		34,5 cm	10cm	10 cm	190 g	50	350	✓	✓
4190	Milchflasche Lämmer Deluxe, 1 Liter	1l	9 cm	36 cm			198 g			✓	✓
4194	Milchflasche Lämmer Deluxe, 2 Liter	2l		43 cm	16 cm	11 cm	339 g			✓	✓
4198	Milchflasche Lämmer Deluxe, 4 Liter	4l		51,5 cm	18 cm	13,5 cm	527 g			✓	✓
8005	Luftventil für Milchflasche						2 g				✓
8007	Tragegurt für Milchflasche Deluxe, 4 l						78 g				
4144	Milchflasche Kälber Premium	3l		49,5 cm	11 cm	11 cm	370 g	200		✓	✓
4100	Milchflasche Kleintier	0,5l	6 cm	32 cm			60 g		750	✓	✓
4168	Blindstopfen Milchflasche		3,5 cm	1 cm			4 g				✓

3248

Saugerschutz für Lämmersauger



Damit kleinere und schwächere Lämmer bei der Fütterung nicht zu kurz kommen, wurde dieser Saugerschutz für Lämmersauger entwickelt. Er verhindert, dass die stärkeren Jungtiere die schwachen beim Säugen verdrängen und begünstigt dadurch die gleichmäßig gute Entwicklung aller jungen Lämmchen.

7050

Vorfallbügel für Schafe



Der Vorfallbügel ist ein veterinärmedizinisches Instrument und dient der Prophylaxe von Scheidenvorfällen bei Schafen.

- komplett mit Bändern

4057

Markierungsband Schafe



Das Markierungsband aus Nylon ist dank eines hochwertigen Klettverschlusses einfach und schnell anzubringen. Das Markierungsband ist in verschiedenen Farben erhältlich.

- VPE: 20 Stück

Art. Nr.	Artikelbezeichnung								
		unten	oben						
3248	Saugerschutz für Lämmersauger	7,5 cm			7,2 cm	12 cm	36 g	100	✓
7050	Vorfallbügel für Schafe	0,5 cm	25 cm	15,5 cm			32 g		
4057	Markierungsband Schafe, VPE: 20 Stück	16 cm	2 cm				23 g		



Rind

4200

Kuhschwanzhalter „Allgäuer“

Der Kuhschwanzhalter „Allgäuer“ ist für Anbindeställe geeignet und verhindert zuverlässig eine Verschmutzung der Kuh. Zudem ist der Halter während des Melkvorgangs äußerst nützlich, da der Melker nicht durch den Kuhschwanz gestört wird.

Der Obergummi (A) hält sicher an der Decke des Kuhstandes und kann im festgezogenen Zustand nicht verrutschen. Mittels eines Oberbügels (B) aus Metall wird der Obergummi mit der Gummischnur (C) verbunden. Die Gummischnur dient als Überlastschutz und löst sich bei übermäßigem Zug aus dem Oberbügel. Durch eine Perlonschnur (D), die mit der Gummischnur verbunden ist, kann bei Bedarf der Kuhschwanz höher gehängt werden (beispielsweise während des Melkvorgangs). Am unteren Ende befindet sich der Schnellverschluss für den Kuhschwanz. Er besteht aus einem Verschlussdorn (E) und einem Untergummi (F).



4220

Kuhschwanzhalter „Haarlos“

Der Kuhschwanzhalter „Haarlos“ ist für Anbindeställe geeignet und hält auch an Kuhschwänzen, die keine Haare mehr haben.

Der Obergummi (A) hält sicher an der Decke des Kuhstandes und kann im festgezogenen Zustand nicht verrutschen. Mittels eines Oberbügels (B) aus Metall wird der Obergummi mit der Gummischnur (C) verbunden. Die Gummischnur dient als Überlastschutz und löst sich bei übermäßigem Zug aus dem Oberbügel. Am Ende befindet sich der Verschluss Schlauch (G), in welchem der Kuhschwanz sicher fixiert werden kann. Die besondere Schlauchform verhindert ein Abklemmen der Blutzufuhr im Schwanz.



Art. Nr.	Artikelbezeichnung	gg
4200	Kuhschwanzhalter „Allgäuer“	55 g
4220	Kuhschwanzhalter „Haarlos“	65 g
4210	Kuhschwanzhalter „Allgäuer“ ganz aus Gummi	55 g

Ersatzteile für Kuhschwanzhalter

Art. Nr.	Abbildung	Artikelbezeichnung			
4206	A	Obergummi			10 g
4205	B	Oberbügel, Metall			14 g
4204	C	Gummischnur ø 5 mm, 52 cm	5 mm	52 cm	10 g
4211		Gummischnur ø 5 mm, 130 cm	5 mm	130 cm	25 g
4214		Gummischnur ø 5 mm, 100 m	5 mm	100 m	2000 g
4203	D	Perlonschnur ø 4 mm, 130 cm	4 mm	130 cm	13 g
4202	E	Verschlussdorn, Metall			4 g
4201	F	Untergummi, ammoniakbeständig			6 g
4207		Untergummi mit Metalldorn			10 g
4221	G	Verschluss Schlauch für Kuhschwanzhalter „Haarlos“			17 g

Der hochwertige Saugschutz verfügt über Gummizapfen mit eingegossenen Metallspitzen und verhindert effektiv, dass Jungvieh an die Euter der Milchkühe geht. Der flexible Gummi und die hochwertigen Gurtbänder garantieren eine optimale Passform. Die flexiblen Gummizapfen verringern die Verletzungsgefahr.

- VPE: 2 Stück
- Saugschutz, mittel: 8 Metallspitzen
- Saugschutz, groß: 30 Metallspitzen

4020

GEWA Saugschutz, mittel



4030

GEWA Saugschutz, groß







4010

GEWA Nasensaugschutz



Der Nasensaugschutz aus flexiblem Gummi garantiert dank integriertem Federstahlring optimalen Halt bei einfacher Anbringung. Ausgerüstet mit sechs Metallspitzen verhindert er zuverlässig ein Eutersaugen des Jungviehs.

Art. Nr.	Artikelbezeichnung				
4020	GEWA Saugschutz, mittel, VPE: 2 Stück	5 cm	24 cm	11,5 cm	335 g
4030	GEWA Saugschutz, groß, VPE: 2 Stück	22 cm	34 cm	25 cm	530 g
4010	GEWA Nasensaugschutz	10 cm	11,5 cm	4 cm	90 g

4050

GEWA Erkennungsband



Das Erkennungsband aus Kunststoff ist geeignet zur schnellen und unkomplizierten Markierung von Rindern. Das Band ist leicht und ohne Werkzeug zu öffnen und hält zuverlässig am Bein des Tiers. Der Kunststoff kann einfach beschriftet werden.

4060

GEWA-Design Erkennungsband

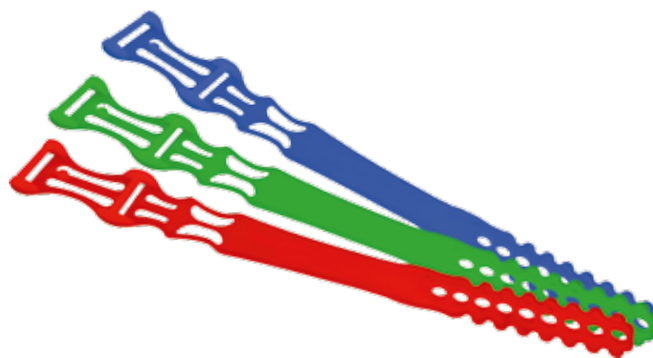

Das verlängerte Erkennungsband Premium ist perfekt zur Kennzeichnung einzelner Tiere. Das lange Band ist leicht und ohne Werkzeug zu öffnen und hält zuverlässig am Bein des Tieres. Der Kunststoff kann beschriftet und bedruckt werden.

4056





Markierungsband



Das Markierungsband aus Nylon ist dank eines hochwertigen Klettverschlusses einfach und schnell anzubringen. Das Markierungsband ist in verschiedenen Farben erhältlich.

- VPE: 10 Stück



Art. Nr.	Artikelbezeichnung					
4050	GEWA Erkennungsband	1 cm	36,5 cm	4 cm	40 g	
4060	GEWA-Design Erkennungsband	1 cm	45 cm	5 cm	34 g	✓
4056	Markierungsband, VPE: 10 Stück	0,5 cm	40 cm	4 cm	60 g	



Klauenpflege

Zur Entlastung erkrankter Klauen ist das GEWA-Fit ein wichtiges Hilfsmittel zur erfolgreichen Klauenpflege Ihres Tieres. GEWA-Fit ist eine Produktreihe zur einfachen Behandlung schwerwiegender Klauenkrankheiten bei Rindern. Das GEWA-Fit hilft Ihnen die Klauenklötze fachgerecht und angenehm für die Kuh anzubringen und zur Genesung der beschädigten Klaue beizutragen. Der toxisch unbedenkliche GEWA-Fit Kleber ist hautfreundlich und bei einer Temperatur von +15 °C bis +20 °C optimal zu verarbeiten. Er härtet bereits nach ca. 5 bis 7 Minuten aus. GEWA-Fit ist ein deutsches Erzeugnis, das hohe Qualität zu einem sehr günstigen Preis verspricht.

5510

GEWA-Fit Hufkleber 5er Packung



5505

GEWA-Fit Hufkleber 10er Packung



Art. Nr.	Artikelbezeichnung	Packungsinhalt	Anwendungen	 g	
5510	GEWA-Fit Hufkleber, 5er Pack	<ul style="list-style-type: none"> • 250 g Pulver • 250 g Flüssigkeit • 5 Holzklötze Standard 	<ul style="list-style-type: none"> • 5 Spatel • 1 Mischbecher • 2 Dosierlöffel 	bis zu 15 Klebungen möglich	1100 g 168
5505	GEWA-Fit Hufkleber, 10er Pack	<ul style="list-style-type: none"> • 500 g Pulver • 500 g Flüssigkeit • 10 Holzklötze Standard 	<ul style="list-style-type: none"> • 10 Spatel • 1 Mischbecher • 2 Dosierlöffel 	bis zu 31 Klebungen möglich	2100 g 90
5515	GEWA-Fit Hufkleber Spezial Winteredition*, 15er Pack	<ul style="list-style-type: none"> • 400 g Pulver • 250 g Flüssigkeit • 15 Holzklötze Standard 	<ul style="list-style-type: none"> • 15 Spatel • 1 Mischbecher • 2 Dosierlöffel 	bis zu 17 Klebungen möglich	3100 g 60
5500	GEWA-Fit Hufkleber, 25er Pack	<ul style="list-style-type: none"> • 1000 g Pulver • 1000 g Flüssigkeit • 25 Holzklötze Standard 	<ul style="list-style-type: none"> • 25 Spatel • 1 Mischbecher • 2 Dosierlöffel 	bis zu 60 Klebungen möglich	4240 g 48

5515

GEWA-Fit Hufkleber 15er Packung „Spezial Winteredition“



5500

GEWA-Fit Hufkleber 25er Großpackung



Das GEWA-Fit Pulver ist eine Komponente, die zusammen mit der GEWA-Fit Flüssigkeit zur Herstellung des GEWA-Fit Hufklebers benötigt wird.

5508

GEWA-Fit Pulver 250 g



5506

GEWA-Fit Pulver 500 g



5501

GEWA-Fit Pulver 1 kg



Art. Nr.	Artikelbezeichnung				
5508	GEWA-Fit Pulver, 250 g	0,25 kg	7	11,5 cm	285 g
5506	GEWA-Fit Pulver, 500 g	0,5 kg	11	15 cm	580 g
5501	GEWA-Fit Pulver, 1 kg	1 kg	16,5	13 cm	1100 g

Die GEWA-Fit Flüssigkeit ist eine Komponente, die zusammen mit dem GEWA-Fit Pulver zur Herstellung des GEWA-Fit Hufklebers benötigt wird.

5509

**GEWA-Fit
Flüssigkeit
250 g**



5507

**GEWA-Fit
Flüssigkeit
500 g**



5502

GEWA-Fit Flüssigkeit 1000 g



Art. Nr.	Artikelbezeichnung				
5509	GEWA-Fit Flüssigkeit, 250 g	0,25 l	7,5	9,5 cm	315 g
5507	GEWA-Fit Flüssigkeit, 500 g	0,5 l	8	14 cm	575 g
5502	GEWA-Fit Flüssigkeit, 1000 g	1 l	10	17 cm	1100 g

Semiflex Klauenscheibe

Die Semiflex Klauenscheiben sind ideal zum Säubern von Klauen und Hufen, sowie zum Feinschliff vor dem Kleben von Klötzen. Sie bieten dank welliger Oberflächenstruktur eine hohe Lebensdauer.

- VPE: 5 Stück

4255



4256



Metallscheibe gestanzt

Diese Metallscheibe ist ausgestanzt und von bester Qualität. Sie passt in handelsübliche Winkelschleifer und bietet eine lange Lebensdauer bei hoher Laufruhe.

- Made in Germany

4269



Art. Nr.	Artikelbezeichnung			Körnung
4255	Semiflex, VPE: 5 Stück	335 g	11,5 cm	16 Korn
4256	Semiflex, VPE: 5 Stück	470 g	12,7 cm	24 Korn
4269	Metallscheibe, gestanzt	275 g	11,5 cm	2-3 Korn, weit gestreut

5000

GEWA Hufschuh für Großvieh, Kunststoff



Der Hufschuh wird bei kranken Hufen verwendet. Er schützt vor weiteren Verletzungen und sorgt für längere Haltbarkeit von Salben und Verbänden.

Holzklötze



Zur Entlastung erkrankter Klauen ist der GEWA-Fit Hufkleber mit Klauenklötzen ein wichtiges Hilfsmittel für die erfolgreiche Klauenpflege der Tiere. Durch die verschiedenen Holzklötze findet eine Entlastung der Klauen statt.

5010

Holzklötz „Standard“ 3 mm Rillung



5012

Holzklötz „Standard abgeschrägt“ 3 mm Rillung



5011

Holzklötz für Hufschuh



Holzklötz für Hufschuh für Großvieh. Der Klötz ist beidseitig verwendbar.

5013

Holzklötz „Groß“ 3 mm Rillung



5015

Holzklötz „Groß abgeschrägt“ 3 mm Rillung



Art. Nr.	Artikelbezeichnung					
5000	GEWA Hufschuh für Großvieh	20 cm	13,5 cm	17 cm	455 g	
5011	Holzklötz für Hufschuh				100 g	200
5010	Holzklötz Standard, 3 mm-Rillung	2,2 cm	11 cm	5,5 cm	70 g	150
5012	Holzklötz Standard abgeschrägt, 3 mm-Rillung	2,2 cm	11 cm	5,5 cm	70 g	180
5013	Holzklötz Groß, 3 mm-Rillung	2,5 cm	13 cm	6,5 cm	100 g	125
5015	Holzklötz Groß abgeschrägt, 3 mm-Rillung	2,5 cm	13 cm	6,5 cm	100 g	125

5503

Spatel 10er Set



Die Holzspatel werden benötigt, um das GEWA-Fit zu vermischen und auf den Huf aufzutragen.

5022

GEWArol Huftinktur



Die GEWArol Huftinktur ist eine Hufreinigungslösung, die gerade bei akuten Hufproblemen im Spalt- oder Randbereich zum Einsatz kommt und das Horn unterstützt. Die Tinktur wird bei Klauenfäule, Erdbeerkrankheit oder Ballenfäule einfach mit einem Wattestäbchen auf die Wunde aufgetragen. Für Rinder und Schafe.

5504

Anrührbecher



Der 300 ml Becher ist perfekt, um darin den GEWA-Fit Kleber anzurühren. Der Becher ist leicht zu reinigen und kann wiederverwendet werden.

Die Dosierlöffel sind ideal zur exakten Dosierung von GEWA-Fit Pulver und Flüssigkeit.

55042

Dosierlöffel blau



55041

Dosierlöffel rot



Art. Nr.	Artikelbezeichnung					
5022	GEWArol Huftinktur, 250 ml	0,250 l				
5023	GEWArol Huftinktur, 1 Liter	1 l				
5503	Holzspatel 10er-SB-Packung				2 g	
5504	Anrührbecher, 300 ml	0,3 l	8,5 cm	8 cm	23 g	✓
55041	Dosierlöffel, rot	9 ml	10 cm	4 cm	4 g	✓
55042	Dosierlöffel, blau	9 ml	10 cm	4 cm	4 g	✓



Milchwirtschaft

Die GEWA Milchkannen bestehen aus einem lebensmittelechten, cadmiumfreien und milchsäurebeständigen Spezialkunststoff. Die äußerst stabilen Kunststoffmilchkannen besitzen praktische Edelstahlhenkel zum einfacheren Transport. Die Milchkannen werden mit einem Deckel geliefert.

3500

GEWA Milchkanne 5 l



3510

GEWA Milchkanne 10 l



3520







GEWA Milchkanne 20 l



3530

GEWA Milchkanne 40 l



Art. Nr.	Artikelbezeichnung							
3500	Milchkanne, 5 Liter	5 l	30 cm	17 cm	551 g	12 / 20	160	✓
3510	Milchkanne, 10 Liter	10 l	35 cm	22 cm	1330 g	10	75	✓
3520	Milchkanne, 20 Liter	20 l	48 cm	27 cm	2386 g	2 / 5	25	✓
3530	Milchkanne, 40 Liter	40 l	60 cm	34 cm	4610 g	2	12	✓

3557

Milchkanne 2 l mit Schraubdeckel



Die 2 l Milchkanne eignet sich für die Aufbewahrung im Kühlschrank. Ideal zur Abholung der Milch direkt beim Bauern oder an der Milchtankstelle.

- spülmaschinenfest

3525

Abmelkkanne, 20 Liter



Die Abmelkkanne eignet sich zum Abmelken nicht verwertbarer Milch. Schnelle und einfache Handhabung durch Anschluss der Schläuche direkt am Deckel. Der milchsäurebeständige Kunststoff ist leicht zu reinigen. Der stabile Edelstahlhenkel ermöglicht einen sicheren Transport.

Die Milchkannen sind mit einer emaillierten Schicht überzogen, die eine absolute Hygiene garantiert. Diese Schicht ist schlagempfindlich, daher ist ein vorsichtiger Umgang empfehlenswert!

3552

Milchkanne, emailliert 2 l



3554

Milchkanne, emailliert 4 l



Art. Nr.	Artikelbezeichnung										
3557	Milchkanne oval, 2 Liter	2 l	12,5 cm	25 cm	15 cm	9,5 cm	240 g	✓	50		✓
3552	Milchkanne emailliert, 2 Liter	2 l	13 cm	27 cm			740 g				✓
3554	Milchkanne emailliert, 4 Liter	4 l	16 cm	33 cm			1120 g				✓
3525	Abmelkkanne, 20 Liter	20 l	48,5 cm	28 cm			2300 g		5	25	✓

3540

GEWA Viertelmelker



Gebrauchsanweisung

1. O-Ring auf Kesselöffnung legen und mit Fett einschmieren. Dadurch können Sie den Deckel leicht öffnen und schließen.
2. Mit Handballen auf Deckel drücken und gleichzeitig nach rechts drehen bis er einrastet.
3. Schlauch mit Adapter am Dipper der Melkmaschine anschließen.
4. Schlauch ohne Adapter mit Milchsammelstück verbinden und über dem Ventilkäfig festmachen.
5. Nach Gebrauch per Hand mit Reinigungsmittel reinigen.
6. Nach Reinigung Melkgerät öffnen und austrocknen lassen.

Mit dem GEWA Viertelmelker kann die Milch einer Zitze des Euters getrennt abgemolken werden, sollte diese durch Fremdstoffe verunreinigt sein oder eine erhöhte Zellzahl aufweisen. Der sehr starke 12 Liter Kunststoffkessel besitzt eine große Öffnung zur leichten Reinigung und hat eine Druckbegrenzung von min. 0,4 bar bis max. 0,6 bar. (Maße ohne Schläuche)

Bei dreistrichigen Kühen werden Blindstopfen eingesetzt, um das Vakuum der Melkmaschine zu erhalten und einen hygienischen und reibungslosen Melkvorgang zu ermöglichen.

6060

GEWA Blindstopfen Premium



6059

GEWA Blindstopfen ECO



Art. Nr.	Artikelbezeichnung									
3540	GEWA-Viertelmelker	12 l	30 cm			25 cm	1630 g		72	✓
3542	Deckel für GEWA-Viertelmelker inkl. Ventilkugel									✓
6060	Blindstopfen Premium		5,5 cm			9,5 cm	54 g			✓
6059	Blindstopfen Eco		6,5 cm			6 cm	16 g			✓

4350

Vormelkbecher, 1 Liter



Der Vormelkbecher wird zur Kontrolle der ersten Milchstrahlen jeder Zitze eingesetzt. Das spezielle Sieb fängt groben Schmutz auf und verhindert, dass das Vorgemelk beim Auftreffen spritzt. Zudem dient der Vormelkbecher zur Vorbeugung von Mastitiserkrankungen beim Milchvieh. Das Vorgemelk enthält die meisten schädlichen Bakterien, die nicht auf den Melkstandboden gelangen dürfen. Mit diesem Vormelkbecher können Sie diese Milch einfach entsorgen.

Die Schalmtestscheibe besitzt vier Vertiefungen, in denen je eine Milchprobe eines Euterviertels auf die Anzahl der somatischen Zellen geprüft werden kann.

6023

Milchzelltest, 1 Liter



Die gebrauchsfertige Lösung ist eine hervorragende Schalmtest-Flüssigkeit zur einfachen und sicheren Bestimmung des Zellgehalts von Rohmilch und zeichnet sich durch einfache Handhabung bei schnellem Ergebnis aus.

6020

Schalmtestscheibe weiß



6021

Schalmtestscheibe schwarz



Art. Nr.	Artikelbezeichnung										
4350	GEWA Vormelkbecher, 1l mit Kontrollsieb	1l	12,5 cm	12 cm	17 cm	123 g		1000	✓	✓	✓
4351	Sieb für GEWA Vormelkbecher					34 g					✓
6020	Schalmtestscheibe, weiß		3 cm	25,5 cm	15,5 cm	110 g		1000	✓		✓
6021	Schalmtestscheibe, schwarz		3 cm	25,5 cm	15,5 cm	110 g		1000	✓		✓
6023	Milchzelltest, 1 Liter	1l				1100 g	12				

Zur Mastitisvorbeugung und Nachmelk-Zitzendesinfektion sind diese Dipcups ideal. Die 250 ml große Weichplastikflasche mit Skala lässt sich einfach zusammendrücken, damit die Desinfektionsflüssigkeit in den großen Becher mit guter Zitzenabdeckung gelangen kann. Während im Dipcup Return die Flüssigkeit wieder zurück in die Weichplastikflasche gelangt, muss die Flüssigkeit im Non Return Dipcup ausgeleert werden, was eine erhöhte Hygiene verspricht. Ein handlicher Gürtelclip erleichtert die Aufbewahrung.

6094

Dipcup Non Return



6095

Dipcup Return



Die Milchschaugläser aus Kunststoff helfen bei der Kontrolle des Milchflusses während des Melkvorgangs. Bei den Milchschaugläsern handelt es sich um keine Originalware, jedoch sind sie mit verschiedenen Melkssystemen kompatibel.

6065

Milchschauglas „Alpha“



6066









Milchschauglas „Westfalia“ mit Rille



6067

Milchschauglas „Westfalia“ Vaku-Stop



Art. Nr.	Artikelbezeichnung									
6094	Dipcup Non Return		0,25 l	20 cm	6 cm	7 cm	99 g	✓		✓
6095	Dipcup Return		0,25 l	20 cm	6 cm	7 cm	90 g	✓		✓
6065	Milchschauglas „Alpha“	2,8 cm		5 cm			13 g		100	✓
6066	Milchschauglas „Westfalia“ mit Rille	2,5 cm		6,5 cm			8 g		100	✓
6067	Milchschauglas „Westfalia“ Vaku-Stop	3,2 cm		7,5 cm			10 g		100	✓

6030

Molkereibürste



Die Molkereibürste bietet dank der stabilen Borsten ein sehr breites Einsatzspektrum. Die Bürsten sind ideal zur Reinigung von Eimern und Milchkannen, können aber auch zur Bodenreinigung eingesetzt werden.

Milchrohr-Reinigungsschwämme

Die Reinigungsschwämme sind zur Reinigung und Restentleerung von Milchrohren in Absauganlagen. Während der Reinigungsschwamm Eco unbeschichtet ist, bietet die Premium-Version eine speziell beschichtete Stirnfläche für verbesserte Reinigungsergebnisse.





• VPE 10 Stk.

6098 B + E

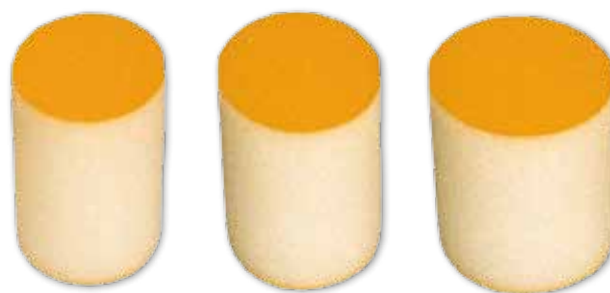

6099 B + C + D



Art. Nr.	Artikelbezeichnung					
6030	Molkereibürste		5 cm	20 cm	7 cm	200 g
6098B	Milchrohr-Reinigungsschwamm Eco	6 cm	5 cm			
6098E	Milchrohr-Reinigungsschwamm Eco	5 cm	8 cm			
6099 B	Milchrohr-Reinigungsschwamm Premium	4 cm	8 cm			
6099 C	Milchrohr-Reinigungsschwamm Premium	5 cm	8 cm			
6099 D	Milchrohr-Reinigungsschwamm Premium	6 cm	8 cm			

1045

GEWA Hygienebox



Mit Hilfe der praktischen Hygienebox kann Euterpapier lange aufbewahrt werden und ist immer griffbereit. Die verschließbare Öffnung im Deckel sorgt dafür, dass das Euterpapier nur einzeln herausgezogen werden kann.

1047

Euterpapier



Das besonders saugstarke Euterpapier bietet eine sehr gute Schmutzaufnahme und ist auch im nassen Zustand äußerst reißfest. Das Euterpapier ist ideal zur Entnahme aus der GEWA Hygienebox.

1046





GEWA Hygienebox ohne Inhalt



1050

Verschluss mit Deckel für Hygienebox



Art. Nr.	Artikelbezeichnung					
1045	Hygienebox mit 800 Blatt Euterpapier	30,5 cm	25,5 cm	2800 g		✓
1046	Hygienebox ohne Inhalt	30,5 cm	25,5 cm	790 g		✓
1047	800 Blatt Euterpapier Nachfüllpack	30,5 cm	25,5 cm	2000 g	8	
1050	Verschluss mit Deckel für Hygienebox			7 g		✓



Lecksteinhalter und Tröge



Montagetipps für GEWA-Tröge

Damit Sie Ihren Trog bei der Montage Ihren Gegebenheiten anpassen können, sind keine Löcher vorgebohrt. Messen Sie die Abstände aus, markieren Sie die vorgesehenen Löcher und bohren Sie ganz einfach die passenden Löcher in den Trog. So können Sie den Trog ganz nach Ihren Wünschen an der passenden Stelle montieren - ohne überflüssige Löcher im Trog zu haben!



Die GEWA Tröge und Lecksteinhalter bestehen aus einem äußerst belastbaren und lebensmittelechtem Kunststoff. Eine hohe Stabilität erhalten die Produkte durch durchdachte Formen, Frontverstärkungen und dickere Wandungen. Der Kunststoff ist leicht zu reinigen und optional mit Ablasschraube erhältlich. Aufgrund des großen Sortiments an unterschiedlichen Größen und Formen finden auch Sie den passenden Trog oder Lecksteinhalter für Ihren Stall.

5065

Lecksteinhalter, schwarz



5070

Lecksteinhalter, hellgrün



5070A

Lecksteinhalter, anthrazit



6241

Allzwecktrog, 4 l



Art. Nr.	Artikelbezeichnung								
5065	Lecksteinhalter, schwarz	10 kg	19 cm	21 cm	21 cm	425 g			✓
5070A	Lecksteinhalter, anthrazit	10 kg	21 cm	22,5 cm	20 cm	530 g	200	30	✓
5070	Lecksteinhalter, hellgrün	10 kg	21 cm	22,5 cm	20 cm	530 g	200	30	✓
6241	Allzwecktrog, 4 Liter	4 l	21 cm	22,5 cm	21 cm	805 g	150		✓

6240

Lamm- und Ziegentrog, 5 l



6203

Kraftfuttertrog, 11 l



6230

Allzwecktrog, 8 l



6231

Fohlentrog, 8 l



6301

Ablausschraube mit Dichtung



Art. Nr.	Artikelbezeichnung								
6240	Lamm- und Ziegentrog, 5 Liter	5 l	14,5 cm	34 cm	14,5 cm	900 g	180		✓
6230	Allzwecktrog, 8 Liter	8 l	23 cm	30 cm	30 cm	1750 g	75	10	✓
62301	Allzwecktrog, 8 Liter, inkl. 20 mm Loch & Ablassschraube Art. Nr. 6301	8 l	23 cm	30 cm	30 cm	1700 g	75	10	✓
6231	Fohlentrog, 8 Liter	8 l	23 cm	30 cm	30 cm	2000 g	60		✓
6203	Kraftfuttertrog, 11 Liter	11 l	38 cm	28 cm	28 cm	1515 g	75		✓
62031	Kraftfuttertrog, 11 Liter, inkl. 20 mm Loch & Ablassschraube Art. Nr. 6301	11 l	38 cm	28 cm	28 cm	1515 g	75		✓
6301	Ablausschraube mit Dichtung		4,4 cm	3,5 cm			11 g		✓

6205

Futtertrog, 14 l, stapelbar



6202

Dreiecktrog, 26 l



6233

Einhängetrog, 12 l



6234

Einhängetrog, 14 l



Art. Nr.	Artikelbezeichnung								
6205	Futtertrog, 14 Liter	14 l	32 cm	44,5 cm	27 cm	3000 g	80		✓
62051	Futtertrog, 14 Liter, inkl. 20 mm Loch & Ablassschraube Art. Nr. 6301	14 l	32 cm	44,5 cm	27 cm	3000 g	80		✓
62052	Futtertrog, 14 Liter mit Auswurf- & Bisskante	14 l	32 cm	44,5 cm	27 cm	3350 g	80		✓
6202	Ecktrog, 26 Liter	26 l	30 cm	46 cm	46 cm	2100 g	32		✓
62021	Ecktrog, 26 Liter, inkl. 20 mm Loch & Ablassschraube Art. Nr. 6301	26 l	30 cm	46 cm	46 cm	2100 g	32		✓
62022	Ecktrog, 26 Liter mit Auswurf- & Bisskante	26 l	30 cm	46 cm	46 cm	2335 g	34		✓
6233	Einhängetrog mit Griff, 12 Liter	12 l	31 cm	32 cm	40 cm	1180 g	75	10	✓
6234	Einhängetrog 14 Liter mit Griff und Henkel	14 l	32 cm	38 cm	32 cm	1130 g	100		✓



Dosierbecher und Messbecher

Die milchig transparenten Messbecher aus robustem Kunststoff sind lebensmittelecht und spülmaschinenfest. Die Messbecher sind in den Größen 50 ml bis 5 Liter erhältlich.

4338

Dosierbecher, 50 ml



4339

Dosierbecher, 100 ml



4340

Dosierbecher, 160 ml



7691

Deckel für Dosierbecher, 160 ml



4345

Dosierbecher, 200 ml



4362

Dosierbecher, 300 ml



7688

Deckel für Dosierbecher, 300 ml



4363

Messbecher, 500 ml



4365

Messbecher, 1 Liter



4366

Messbecher, 2 Liter, abgeflacht



4367

Messbecher, 2 Liter



Art. Nr.	Artikelbezeichnung										
4338	Dosierbecher, 50 ml	0,05 l	4 cm	5 cm		7 g					✓
4339	Dosierbecher, 100 ml	0,1 l	4,5 cm	6,5 cm		10 g					✓
4340	Dosierbecher, 160 ml	0,16 l	7,5 cm	6 cm		14 g			✓		✓
7691	Deckel für Dosierbecher, 160 ml		6 cm	0,8 cm		4 g			✓		✓
4345	Dosierbecher, 200 ml	0,2 l	8 cm	6,3 cm		17 g			✓		✓
4362	Dosierbecher, 300 ml	0,3 l	8 cm	8,5 cm		23 g			✓		✓
7688	Deckel für Dosierbecher, 300 ml		8,7 cm	0,6 cm		8 g			✓		✓
4363	Messbecher, 500 ml	0,5 l	10 cm	12 cm		65 g		1500	✓	✓	✓
4365	Messbecher, 1 Liter	1 l	12 cm	12,5 cm		85 g		1000	✓	✓	✓
4366	Messbecher, abgeflacht, 2 l	2 l		18,5 cm	15,5 cm	215 g		250	✓	✓	✓
4367	Messbecher, 2 Liter	2 l	15 cm	22,5 cm		180 g	50	250	✓	✓	✓

4369

Messbecher, 3 Liter



4371

Messbecher, 5 Liter



4360

Messbecher farbig, 1 Liter



Weitere Farbe:



55041

Dosierlöffel rot



55042

Dosierlöffel blau



Art. Nr.	Artikelbezeichnung									
4369	Messbecher, 3 Liter	3 l	17 cm	25,5 cm	235 g		200	✓	✓	✓
4371	Messbecher, 5 Liter	5 l	20,5 cm	28 cm	271 g		500	✓	✓	✓
4360	Messbecher farbig, 1 Liter	1 l	12 cm	12,5 cm	85 g		1000	✓	✓	✓
55041	Dosierlöffel, rot	9 ml	4 cm	10 cm	4 g					✓
55042	Dosierlöffel, blau	9 ml	4 cm	10 cm	4 g					✓



Futterschaufeln

Die GEWA Futterschaufeln sind in vielen verschiedenen Größen und Ausführungen erhältlich. Der lebensmittel-echte und stabile Kunststoff ist leicht zu reinigen.

4450

Gewa Futterschaufel, 1 kg



Weitere Farben:



4453

Gewa Futterschaufel mit Innengriff, 1 kg



Weitere Farben:



4452

Gewa Futterschaufel mit Innengriff, 2 kg



Weitere Farben:

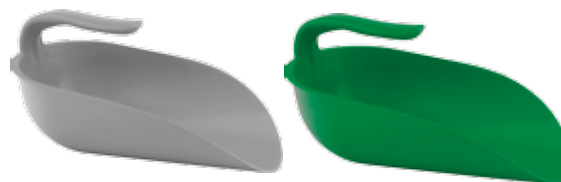

4454

Gewa Futterschaufel, 2 kg



Art. Nr.	Artikelbezeichnung									
4450	Futterschaufel, 1 kg	1 kg	8,5 cm	14,5 cm	33 cm	150 g	50/100	500	✓	✓
4454	Futterschaufel, 2 kg	2 kg	9 cm	17 cm	35 cm	200 g	40	350	✓	✓
4453	Futterschaufel mit Innengriff, 1 kg	1 kg	13 cm	14 cm	26 cm	150 g	50	500	✓	✓
4452	Futterschaufel mit Innengriff, 2 kg	2 kg	16 cm	15,5 cm	30 cm	310 g	30	260	✓	✓

4451

Gewa Sackschaufel, 2 kg



Weitere Farben:



- mit eingprägter Skala

4456

Gewa Design-Sackschaufel, 1,5 kg



- mit eingprägter Skala

4455

Gewa Futterkelle, 1,5 Liter



- mit eingprägter Skala

Art. Nr.	Artikelbezeichnung											
4451	Sackschaufel, 2 kg	2 kg	18,5 cm		17 cm	17,5 cm	215 g	250	50	✓	✓	✓
4456	GEWA-Design Sackschaufel, 1,5 kg	1,5 kg	21 cm		16 cm	11,5 cm	190 g	400	40	✓	✓	✓
4455	Futterkelle, 1,5 Liter	1,5 l	8 cm	22 cm		37,5 cm	295 g		500	✓		✓

4457

GEWA Futterschaufel PRO, 500 g



Weitere Farben:



4458

GEWA Futterschaufel PRO, 1 kg



Weitere Farbe:



4459

GEWA Futterschaufel PRO, 2 kg



Weitere Farbe:



Art. Nr.	Artikelbezeichnung									
4457	GEWA Futterschaufel PRO, 500 g	0,5 kg	9 cm	30 cm	11 cm	100 g	200	1000	✓	✓
4458	GEWA Futterschaufel PRO, 1 kg	1 kg	10 cm	34 cm	14 cm	131 g	100	800	✓	✓
4459	GEWA Futterschaufel PRO, 2 kg	2 kg	11 cm	38 cm	15 cm	185 g	100	500	✓	✓



Leckschalen

Die GEWA Leckschalen aus lebensmittelechtem Kunststoff eignen sich optimal zum Befüllen mit Leckmasse. Dank der dicken Wandung und dem stabilen Kunststoff garantieren die Leckschalen eine lange Nutzungsdauer. Nach Aufbrauchen der Leckmasse kann die Leckschale vielseitig weiterverwendet werden.

5076

GEWA Leckschale, 2 kg



Weitere Farben:



1176

Deckel für GEWA Leckschale, 2 kg



5077

GEWA Leckschale, 5 kg



Weitere Farben:



1171

Deckel für GEWA Leckschale, 5 kg



5066

GEWA Leckschale mit Skala, 5 Liter



5075

GEWA Leckschale, 10 kg



Weitere Farben:



1172

Deckel für GEWA Leckschale, 10 kg



5084

GEWA Leckschale rechteckig, 3 l



Weitere Farben:



1184

Deckel für GEWA Leckschale rechteckig, 3 l



Art. Nr.	Artikelbezeichnung										
5076	Leckschale, 2 kg	2 kg			8,5 cm	21 cm	100 g		1000	✓	✓
1176	Deckel für Leckschale, 2 kg					21,5 cm	48 g				
5077	Leckschale, 5 kg	5 kg			13 cm	31 cm	310 g	70	500	✓	✓
1171	Deckel für Leckschale, 5 kg					31 cm	162 g	120	500	✓	✓
5066	Leckschale, 5 Liter mit Skala	5 l			13 cm	29,5 cm	205 g				✓
5075	Leckschale, 10 kg	10 kg			13 cm	34 cm	300 g		500	✓	✓
1172	Deckel für Leckschale, 10 kg					33 cm	205 g		500	✓	✓
5084	GEWA Leckschale rechteckig, 3 l	3 l	29,5 cm	19,5 cm	9 cm		119 g		1120	✓	✓
1184	Deckel für GEWA Leckschale rechteckig 3 l		30 cm	20 cm	1,2 cm		89 g				✓

5078

GEWA Leckschale, 15 kg



5079

GEWA Leckdose, 2 kg



507901

GEWA Wandhalterung für Leckdose, 2 kg



5074

GEWA Leckschale XXL, 50 l



5073

GEWA Leckschale XXL, 50 l mit Griff



Art. Nr.	Artikelbezeichnung								
5078	Leckschale, 15 kg	15 kg	17 cm	40 cm	540 g		500	✓	✓
5079	Leckdose, 2 kg	2 kg	6 cm	19,5 cm	115 g		500	✓	✓
507901	Wandhalterung für Leckdose, 2 kg				20 g				✓
5074	Leckschale XXL	50 l	25 cm	55 cm	2800 g		50		✓
5073	Leckschale XXL mit Griffen	50 l	25 cm	55 cm	2800 g		50		✓



Futterschalen

Die Flexischale aus robustem, aber sehr flexiblem Kunststoff ist im Stall, aber auch im Haushalt universell einsetzbar. Mit zwei Tragegriffen ist sie für die tägliche Arbeit unverzichtbar und kann als Futter- oder Wassereimer verwendet werden.

5085

GEWA Flexischale, 10 l



Weitere Farben:



5080

GEWA Flexischale, 17 l



Weitere Farben:



1181

Deckel für GEWA Flexischale, 10 l und 17 l



5082

GEWA Flexischale, 15 l



Weitere Farben:



5083

GEWA Flexischale, 28 l



Weitere Farben:



5086

GEWA Flexischale, 42 l



6214

GEWA Eckbox, 3 l, rechteckig



Weitere Farben:



Die Eckbox nimmt durch die praktische, rechteckige Form wenig Platz in der Vorratskammer ein. Durch die Stapelrillen im Deckel lassen sich die Schalen hervorragend stapeln.

Art. Nr.	Artikelbezeichnung										
5085	Flexischale, 10 Liter	10 l	19 cm			35 cm	428 g	300		✓	✓
5082	Flexischale, 15 Liter	15 l	22,5 cm			40 cm	556 g	250	30	✓	✓
5080	Flexischale, 17 Liter	17 l	27,5 cm			35 cm	602 g	250	20	✓	✓
5083	Flexischale, 28 Liter	28 l	36,5 cm			40 cm	840 g	250		✓	✓
5086	Flexischale, 42 Liter	42 l	41,5 cm			46,5 cm	1070 g			✓	✓
1181	Deckel für 10 und 17 L Flexischale		2,6 cm			36 cm	220 g	500		✓	✓
6214	Eck-Box, 3 Liter, inklusive Deckel	3 l	10,2 cm	19,5 cm	29,5 cm		208 g	1120		✓	✓

Auf Reitturnieren oder Lehrgängen eignen sich unsere praktischen Boxen mit Deckel optimal zur Aufbewahrung von Mash, Müsli und anderen Leckereien für das Pferd. Der Inhalt wird durch den Deckel vor Ungeziefer geschützt.

6209

GEWA Mini-Box, 2 kg mit Deckel



Weitere Farben:



6208

GEWA Müsli-Schale, 5 kg mit Deckel



Weitere Farben:



6213

GEWA Maxi-Box, 10 kg mit Deckel



Weitere Farben:



Art. Nr.	Artikelbezeichnung								
6209	Mini-Box, 2 kg, inklusive Deckel	2 kg	8,5 cm	21 cm	150 g	500	100	✓	✓
6208	Müsli-Schale, 5 kg, inklusive Deckel	5 kg	13 cm	31 cm	460 g	250	35	✓	✓
6213	Maxi-Box, 10 kg, inklusive Deckel	10 kg	13 cm	33 cm	490 g	250		✓	✓



Wannen

Unsere Wannen aus lebensmittelechtem Kunststoff mit praktischem Design eignen sich zum Tränken und zur Fütterung. Ob in der Landwirtschaft, auf der Baustelle oder im Garten - die Einsatzmöglichkeiten sind unbegrenzt.

5087

GEWA 30 Liter-Wanne



- mit eingepprägter Skala

5089

GEWA 60 Liter-Wanne



Weitere Farbe:



5072

GEWA Flexi Wassertrog XXL, 50 Liter mit Griff



- flexibles Material

- mit eingepprägter Skala
- praktische Ösen für Stricke zum Transport

Art. Nr.	Artikelbezeichnung									
5087	Wanne 30 Liter mit robustem Griff	30 l	33 cm		39 cm	42 cm	1,2 kg	100	✓	✓
5089	Wanne 60 Liter mit robustem Griff	60 l	36 cm		50 cm	54 cm	2,2 kg	46	✓	✓
5072	Flexi-Wassertrog XXL, 50 Liter mit Griff	50 l	25 cm	56 cm			2,55 kg	50		✓



Pferd & Reitsport

7501

GEWA Pylonetti

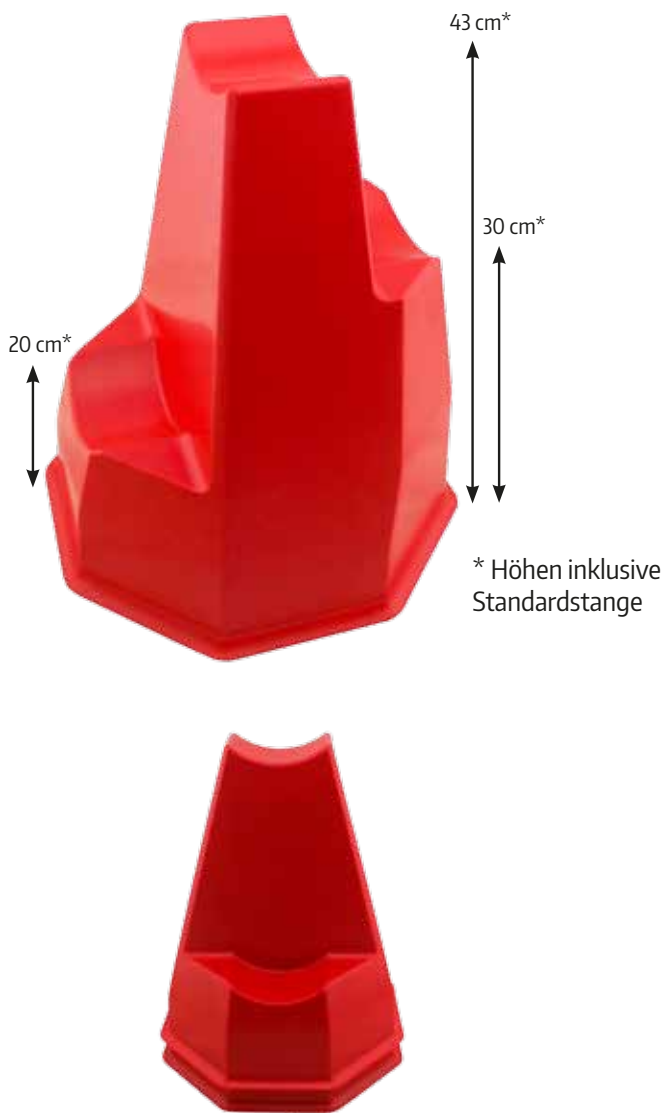

Das Pylonetti, eine Mischung aus Pylone und Cavaletti, ist für jede Altersstufe des Reiters und jegliche Arbeit mit dem Pferd einsetzbar: Vom Slalom zum visuellen Wegweiser für den Reiter, Hilfe zur Spurhaltung und daraus resultierender Gerade- richtung und Balance des Pferdes bis zum Cavaletti in drei verschiedenen Höhen. Das Pylonetti ist der platzsparende Helfer von der Anfängerreitstunde bis zum Springtraining.

Artikel Nr.	Artikelbezeichnung						
7501	GEWA Pylonetti	35 cm	30 cm	30cm	460 g		350

7500

GEWA Stangenblock



8995

GEWA Stangenschutzkappe UV+



Der GEWA Stangenblock ist ein funktionelles Zubehör im Parcours, beim Longieren und der Bodenarbeit. Für alle Standardstangen. Er kann einzeln verwendet werden oder gestapelt. Mit einer einfachen 180°-Grad-Drehung des zweiten Blockes werden aus 15 cm 25 cm Höhe. Platzsparend stapelbar.

Artikel Nr.	Artikelbezeichnung							
7500	GEWA Stangenblock		15 cm	38 cm	33,5 cm	460 g	20	200
8995	Stangenschutzkappe UV + für Stangen mit 10 cm Ø	10,2 cm	3,8 cm			34 g		

7659

GEWA Eco-Bollensammler



Der ECO-Bollensammler sieht auf den ersten Blick aus, wie die meisten Bollensammler auf dem Markt. Im Einsatz zeigen sich allerdings die Vorteile dieses ECO-Bollensammlers. Er ist wesentlich leichter als andere Bollensammler und trotzdem äußerst stabil und langlebig. Durch die Verlängerung des Handgriffs geht der Schwerpunkt nach hinten und erleichtert das Tragen. Der Rechen aus Kunststoff kann mit einem Clip an der Schaufel befestigt werden.

- inklusive Rechen

7660

GEWA Easy-Bollensammler



Der Easy-Bollensammler macht das Ausmisten und Absammeln dank seines durchdachten Designs besonders angenehm. Das neu entwickelte Handstück schont das Handgelenk und erleichtert das Tragen des vollen Bollensammlers. Der Rechen aus Kunststoff kann mit einem Clip an der Schaufel befestigt werden. Der ideale Begleiter im Stall und auf Turnieren.

- inklusive Rechen





7656

GEWA Bollensammler mit Alustiel



Der Bollensammler mit Alustiel ist praktisch unverwüstlich. Er eignet sich optimal für die dauerhafte Nutzung im Freien.

- inklusive Rechen

Art. Nr.	Artikelbezeichnung					 unmontiert
7659	Eco-Bollensammler inklusive Rechen (Maße mit Stiel)	82 cm	34 cm	30 cm	1370 g	120
7660	Easy-Bollensammler inklusive Rechen (Maße mit Stiel)	91 cm	34 cm	30 cm	1545 g	120
7656	Bollensammler mit Alustiel inklusive Rechen (Maße mit Stiel)	92 cm	34 cm	30 cm	1450 g	120

7657

GEWA Bollensammler Shaker



Das einzigartige Design des Bollensammlers Shaker ermöglicht ein leichtes Trennen von Dung, Spänen und Sand. Durch einfaches Schütteln fallen der Sand und die eingesammelten Späne durch Schlitze im Boden heraus, die Pferdeäpfel verbleiben im Bollensammler. Neben dem Einsatz auf Reitplätzen und in Reithallen ist der Bollensammler Shaker somit auch ideal zur Boxenreinigung, sofern Späne verwendet werden.

- inklusive Rechen

7658

GEWA Bollensammler XL



Der Bollensammler XL kommt vor allem auf Reitplätzen und in Reithallen zum Einsatz. Die große Schaufel hat dank des äußerst stabilen Kunststoffes eine sehr lange Lebensdauer. Der verlängerte Griff erleichtert das Tragen enorm. Ein praktisches Hilfsmittel, das Zeit spart und die Tretschicht schont. Der Bollensammler XL wird mit einem Rechen aus widerstandsfähigem Kunststoff geliefert, der das Aufsammeln sehr erleichtert.

- inklusive Rechen

7663





GEWA Rechen für Bollensammler



Holzstiel #7750 optional erhältlich

Der neu entwickelte Rechen passend zu allen GEWA Bollensammlern ist ideal zur Boxen-, Reitplatz- und Hallenreinigung, sowie auf der Koppel zur Vermeidung von Geilstellen und im Pferdetransporter. Zur Schonung der Tretschicht findet durch die spezielle Form eine leichte und saubere Entfernung des Pferdemists statt. Der Rechen aus widerstandsfähigem Kunststoff hat verstärkte Zinken, die die Lebensdauer des Rechens deutlich verlängern.

- Holzstiel passend zu Rechen für Bollensammler Art. Nr. 7663 optional erhältlich.

Art. Nr.	Artikelbezeichnung						unmontiert
7657	Bollensammler-Shaker (Maße mit Stiel)	85 cm	40 cm	35 cm	1500 g	120	1000
	Maße Schaufel von Bollensammler-Shaker		30 cm	40 cm	35 cm		
7658	Bollensammler XL (Maße mit Stiel)		85 cm	40 cm	35 cm	1530 g	120
	Maße Schaufel von Bollensammler XL		30 cm	40 cm	35 cm		
7663	Rechen für Bollensammler (ohne Stiel)		16 cm	36,5 cm	5 cm	155 g	250
7750	Holzstiel passend zu Rechen für Bollensammler Art. Nr. 7663	2,3 cm	72 cm			120 g	1000

6234

Einhängetrog, 14 Liter mit Griff und Henkel



Der 14 Liter Einhängetrog eignet sich für den flexiblen Einsatz auf dem Turnier oder im Stall. Der Einhängetrog ist im gefüllten Zustand ausbalanciert.

6206

Mehrzwecktrog, 20 Liter



Sehr robuster Mehrzwecktrog mit äußerst stabiler Grundform. Die abgerundeten Ecken schützen vor Verletzungen. Dank hochwertigem Metallhenkel mit Rolle und optionalen Haken kann der Trog auf Turnieren als Tränkeimer oder auch als Stalleimer verwendet werden.

1161

Mehrzweckeimer, 20 Liter



Sehr robuster Mehrzweckeimer mit äußerst stabiler Grundform und flacher Rückseite. Die abgerundeten Ecken schützen vor Verletzungen.

Must have für jedes Übernachtungsturnier!

6201

Turniertrog, 12 Liter



Dieser Turniertrog ist ideal für Turnierboxen jeglicher Art. Dank optionaler Haken kann der Trog leicht an Rohren oder Boxenwänden befestigt werden.

Art. Nr.	Artikelbezeichnung							
6234	Einhängetrog 14 Liter mit Griff und Henkel	14 l	32 cm	38 cm	32 cm	1130 g	100	✓
1161	Mehrzweckeimer, 20 L	20 l	30 cm	37 cm	34 cm	1160 g	120	✓
6206	Mehrzwecktrog, 20 Liter, ohne Haken	20 l	30 cm	37 cm	34 cm	1170 g	60	✓
6207	Mehrzwecktrog, 20 Liter, mit Metallhaken	20 l	30 cm	37 cm	34 cm	1170 g	60	✓
6200	Turniertrog, 12 Liter, inkl. Kunststoffhaken	12 l	27 cm	39 cm	31 cm	1350 g	70	✓
62006	Turniertrog, 12 Liter, inkl. Metallhaken	12 l	27 cm	39 cm	31 cm	1350 g	70	✓
6201	Turniertrog, 12 Liter, ohne Haken	12 l	27 cm	39 cm	31 cm	1200 g	70	✓

6193

Turniertrog GEWA-Design, 12 Liter



Deckel Art. Nr. 1177 optional erhältlich - Lieferung ohne Deckel.

Speziell für den Einsatz bei Reitturnieren entwickelt, überzeugt der Turniertrog in Turnierboxen oder Pferdeanhängern mit optional erhältlichen Haken und Deckel. Dank sehr stabilem Kunststoff hält der Trog hohen Belastungen stand. Die Öffnung an der Rückseite ermöglicht eine Befestigung eines Stabes, um ein Durchschwingen des Troges in den Stallzelten zu verhindern.

1177

Deckel für Turniertrog GEWA-Design, 12 Liter



Der Deckel für Turniertrog GEWA-Design schützt den Inhalt vor Ungeziefer.

Die äußerst stabilen Kunststoff- und Metallhaken sind kompatibel zu allen GEWA Trögen und Eimern mit Hakenstecksystem. Die einfache und sichere Montage sowie die lange Lebensdauer überzeugen.

1192

Kunststoffhaken



1193

Metallhaken



Art. Nr.	Artikelbezeichnung								
6193	Turniertrog GEWA-Design, 12 Liter, ohne Haken, ohne Deckel	12 l	24 cm	34 cm	25,5 cm	850 g		70	✓
6194	Turniertrog GEWA-Design, 12 Liter inklusive Kunststoffhaken, ohne Deckel	12 l	24 cm	34 cm	25,5 cm	1000 g		70	✓
1177	Deckel für Turniertrog GEWA-Design		2 cm	34 cm	25,5 cm	190 g		500	✓
1192	Kunststoffhaken (VPE: 2 Stück)		13 cm	3 cm	8 cm	150 g	50		
1193	Metallhaken (VPE: 2 Stück)		13 cm	3 cm	8 cm	280 g	50		

Die offene Putzbox aus hochwertigem Kunststoff bietet reichlich Platz für alle Utensilien, die zur täglichen Pferdepflege benötigt werden.

Mit den optional erhältlichen Haken kann die Putzbox an die Wand der Pferdebox gehängt werden oder einfach auf die Tür aufgesteckt werden. Ideal auch für Kinder.

7696

Putzbox GEWA-Design



Weitere Farben:



7697

Putzbox GEWA-Design inkl. Kunststoffhaken



6196

Apfeleimer



Obst und Gemüse schimmelt schnell in luftdichten Behältnissen. Durch die integrierten Luftlöcher unseres Apfeleimers ist für ausreichende Durchlüftung gesorgt und man kann das Futter problemlos darin lagern. Der Deckel schützt vor Ungeziefer.

6199

Futtereimer zum Umhängen



Dieser Futtereimer ist speziell zur Einzelfütterung von Laufstallpferden geeignet. Ohne große Unruhe kann jedem Pferd seine Kraftfuttermenge zugeteilt werden. Das stabile 120 cm Gurtband kann leicht verstellt werden und ist mit zwei Metallkarabinern und Metallschlüsselringen sicher fixiert.

Weitere Farben:



7693

GEWA Zusatzfutterbecher Horse, 3-er Set



Heutzutage benötigen Pferde immer mehr Medikamente oder Zusatzfutter. Der Zusatzfutterbecher mit bereits vorbereitetem Futter ermöglicht dem Stallpersonal eine einfache und hygienische Fütterung.

- Ausreichende Größe
- Platzsparend im Futterwagen

7690

Wochenplaner für Zusatzfutter und Medikamente, 160 ml



Der Wochenplaner mit eingepprägten Wochentagen ist zur genauen Dosierung von Zusatzfutter und Medikamenten optimal. Die leicht zu reinigenden Behälter zeichnen sich durch einfache Handhabung aus. Der Wochenplaner kann entweder als Festmontage oder mit den im Lieferumfang enthaltenen Haken unterwegs verwendet werden. (Maße ohne Haken)

7685

XL-Wochenplaner für Zusatzfutter und Medikamente, 300 ml



Der praktische, tragbare Wochenplaner mit 300 ml-Behältern ist optimal geeignet für größere Rationen von Zusatzfutter und Medikamenten. Der Deckel schützt den Inhalt vor Staub und Ungeziefer. Im Lieferumfang enthalten sind sieben Becher mit aufgedruckten Wochentagen und zwei Dosierlöffel.

Inklusive Kunststoffhaken (Art. Nr. 1192) für die Befestigung des Wochenplaners an der Boxenwand.

7686

GEWA Board für XL-Wochenplaner



Dieses neue Board macht unseren XL-Wochenplaner komplett! Es kann mit den Haken an der Boxenwand befestigt werden. So verlieren Sie im Stall nie die Übersicht und können Ihrem Pferd die täglichen Rationen einfach zuteilen.

Art. Nr.	Artikelbezeichnung											
7696	Putzbox GEWA-Design			17 cm	25,5 cm	38 cm	530 g	225	20		✓	✓
7697	Putzbox GEWA-Design mit Kunststoffhaken			17 cm	25,5 cm	38 cm	675 g	225	20		✓	✓
6196	Apfeleimer grün, 12 Liter, inklusive Deckel	12 l	30,5 cm	25,5 cm			775 g	200		✓	✓	✓
6199	Futtereimer zum Umhängen, 12 l	12 l	25 cm	31 cm			550 g	350		✓	✓	✓
7693	GEWA Zusatzfutterbecher Horse, 3-er Set		8,5 cm	8,2 cm			120 g					✓
7685	XL-Wochenplaner für Zusatzfutter			17 cm	25,5 cm	38 cm	736 g	225	20		✓	✓
7686	GEWA Board für XL-Wochenplaner			1 cm	71,5 cm	11,5 cm	162 g	800				✓
7690	Wochenplaner für Zusatzfutter, 160 ml			8 cm	47 cm	10 cm	400 g	300				✓

7695

Mashlöffel



Der Mashlöffel ist eine praktische Hilfe zum Anrühren von Mash. Er ist sehr leicht zu reinigen. Optimal auch zum gründlichen Ausschaben der Reste im Eimer oder der Schale.

Weitere Farben:



4594

GEWA Flexi-Zackenstriegel



Weicher Zackenstriegel für die Fellpflege Ihres Pferdes. Ideal zum Entfernen groben Schmutzes und als praktischer Helfer im Fellwechsel.

4597

GEWA Noppenstriegel



Der Noppenstriegel eignet sich zur Massage des Pferdes. Er fördert das Wohlbefinden und die Durchblutung.

7694

GEWA Hufkratzer 2-in-1



Dieser praktische Hufkratzer 2-in-1 dient nicht nur zur Säuberung der Hufe, sondern ist auch ein praktischer Helfer beim Einflechten.

Mit dem Haken kann die Mähne des Pferdes sauber für jeden Zopf abgeteilt werden und die unten am Griff eingehängten Mähngummis sind schnell griffbereit.

Hervorragend geeignet als Werbeartikel - individuell bedruckbar mit Ihrem Firmenlogo!

4599

GEWA Kinderstriegel



Der Striegel ist für kleine Kinderhände konzipiert, wodurch eine schnelle und leichte Fellpflege möglich ist.

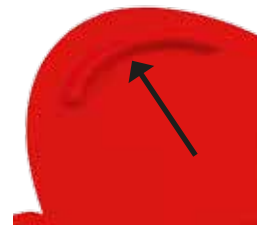

Alle Striegel besitzen eine praktische Fingerkante für guten Halt und angenehme Arbeitsweise!

4603

GEWA Zackenstriegel



Zur Entfernung von grobem Schmutz ist dieser Zackenstriegel ideal.

4604

GEWA Nadelstriegel



Ideal zum Glätten des Fells, zum Shampooieren und für das Langhaar.

5098

Pferde-Wellness Wandstriegel









Der stabile Wandstriegel wird ganz einfach an der Wand der Box montiert. Das Pferd kann sich daran reiben und scheuern und sich so selbst zu einer entspannenden Massage verhelfen. Dank der speziellen Bauweise bleiben keine Haare im Striegel hängen und das Langhaar der Pferde wird geschont.

7655

GEWA Hakenleiste



Praktische Hakenleiste für allerlei Stallzubehör. Hier können zum Beispiel Halfter, Stricke und Trensen griffbereit verstaut werden.

Art. Nr.	Artikelbezeichnung							
7695	Mashlöffel	0,5 cm	7 cm	27,5 cm	35 g	500	✓	✓
7694	GEWA Hufkratzer 2-in-1	14 cm	5 cm	1,2 cm	20 g		✓	✓
4594	GEWA Flexi-Zackenstriegel	2 cm	9,5 cm	16 cm	103 g	1000		✓
4597	GEWA Noppenstriegel	1,5 cm	9 cm	16 cm	55 g	1000	✓	✓
4603	GEWA Zackenstriegel	2 cm	9,5 cm	16 cm	85 g	1000	✓	✓
4604	GEWA Nadelstriegel	2 cm	9,5 cm	16,5 cm	82 g	1000	✓	✓
4599	GEWA Kinderstriegel	2 cm	7 cm	14,5 cm	55 g	1000	✓	✓
5098	Pferde-Wellness Wandstriegel	5 cm	9 cm	43 cm	500 g	400		✓
7655	GEWA Hakenleiste	16 cm	34,5 cm	14 cm	213 g	350		

1196

GEWA Flexi Haken



Der einfach zu montierende Kunststoffhaken aus flexiblem Material schützt Reiter und Pferd optimal vor Verletzungen. Der Haken gibt unter Belastung in alle Richtungen nach und ist dennoch sehr stabil. Sehr gut zur Aufbewahrung von Halftern und weiterem Zubehör.

7653

GEWA Deckenhalter



Der Deckenhalter ist zur optimalen Aufbewahrung von Decken jeglicher Art konzipiert. Durch die variabel verstellbare Kette kann der Deckenhalter platzsparend in jedem Stall angebracht werden. Optimal für schmale Stallgassen.

- Kettenlänge 150 cm, variabel verstellbar
- komplett mit Schrauben

7651

GEWA Strickhalter



Der Strickhalter bietet optimalen Halt für Stricke und Halfter. Ausgestattet mit einem großen Haken ermöglicht er ein leichtes und schnelles Ein- und Aushängen.

- komplett mit Schrauben

7654

GEWA Trensenhalter



Der einfach zu montierende Trensenhalter eignet sich optimal zum Aufhängen von Trensen aller Art. Die breite und runde Auflagefläche verhindert ein Abknicken des Genickstücks und schont das Leder. Der zusätzliche Haken ist für sonstiges Reitzubehör.

- komplett mit Schrauben

Art. Nr.	Artikelbezeichnung					
1196	Flexi Haken	8 cm	1 cm	7,5 cm	16 g	200
7651	Strickhalter	7 cm	13 cm	60 g	25	250
7653	Deckenhalter inkl. Kette (150 cm)	7 cm	13 cm	530 g	8	
7654	Trensenhalter	11 cm	12,5 cm	225 g	10	250



Stallreinigung

Die Dunggabel Pro-Serie aus einem sehr stabilen Material wurde für einen langjährigen Einsatz im Stall entwickelt. Sie hält extremen Belastungen stand und ist im Winter bei Kälte einsatzbereit.

7632

GEWA Dunggabel PRO klein



7645

GEWA Dunggabel Claro



7642

GEWA Dunggabel PRO groß

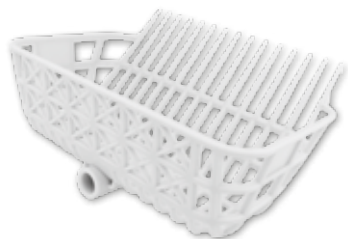

7635

GEWA Dunggabel PRO Kids



Die Dunggabel Eco zeichnet sich vor allem durch ein exzellentes Preis-Leistungs-Verhältnis aus. Das verwendete Material verspricht eine hohe Robustheit bei geringem Gewicht. Neben dem Einsatz im Stall wird diese Ausführung auch gerne für die Gartenarbeit verwendet.

7631







GEWA Dunggabel Eco klein



7641

GEWA Dunggabel Eco groß



Art. Nr.	Artikelbezeichnung	 innen			 g		
7632	Dunggabel PRO klein	8 cm	38 cm	33 cm	530 g	250	30
7633	Dunggabel PRO klein für Alustiel	8 cm	38 cm	33 cm	530 g	250	30
7642	Dunggabel PRO groß	15 cm	40 cm	30 cm	820 g	150	25
7635	Dunggabel PRO Kids	9 cm	30 cm	34 cm	380 g	200	30
7645	Dunggabel CLARO	14 cm	42 cm	37 cm	715 g	125	
7646	Dunggabel CLARO für Alustiel	14 cm	42 cm	37 cm	715 g	125	
7631	Dunggabel Eco klein	8 cm	38 cm	33 cm	470 g	250	40
7641	Dunggabel Eco groß	15 cm	40 cm	30 cm	730 g	150	25

7620

Stall-Max



Die hochwertige Schaufel in der Größe 9 zeichnet sich durch einen äußerst schlagfesten und stabilen Kunststoff aus. Die austauschbare Metallkante schützt den Kunststoff und erhöht die Lebensdauer. Die Tülle ist passend für gängige Schaufelstiele.

- passender Stiel Art. Nr. 7730

Weitere Farbe:



7609

Aluminium-Schaufel



Die Schaufel ist aus 2 mm dickem Aluminium gefertigt und hat dadurch eine lange Lebensdauer. Im vorderen Bereich hat sie eine 5-fach vernietete Stahlschutzkante, um den Abrieb des Aluminiums zu minimieren. Ideal zum Schaufeln von Futtermittel oder als Schneeschaufel einsetzbar.

- passender Stiel Art. Nr. 7730

7615

GEWA Getreide-Max



Die hochwertige Kunststoffschaufel zeichnet sich durch Ihre äußerste Robustheit aus. Die spezielle abgeschrägte Form ist ideal zum Schaufeln von Getreide und Futtermittel jeglicher Art. Das geringe Gesamtgewicht ermöglicht ein ermüdungsfreies Arbeiten über längere Zeit. Die austauschbare Metallkante schützt den Kunststoff und erhöht die Lebensdauer. Die Schaufel kann auch als Schneeschaufel eingesetzt werden.

- passender Stiel Art. Nr. 7740

Art. Nr.	Artikelbezeichnung						
7620	Stall-Max	16 cm	39 cm	45,5 cm	660 g	150	20
7609	Aluminium-Schaufel Gr. 9	14 cm	38 cm	38 cm	1100 g	240	
7615	GEWA Getreide-Max	25,5 cm	35 cm	50 cm	670 g	150	

Äußerst stabiler Kotschaber zur einfachen und schnellen Reinigung. Mit oder ohne Gewinde erhältlich.

4583

GEWA Kotschaber mit Gewinde



4584

GEWA Kotschaber



Äußerst stabile Kotkrücke zur Reinigung. Erhältlich in zwei Längen. Dank spezieller Form kann er gezogen oder geschoben werden.

4585

GEWA Kotkrücke 40 cm

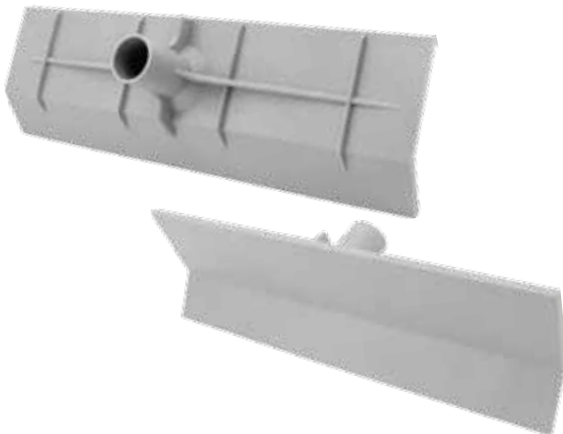

4586

GEWA Kotkrücke 55 cm



4590

GEWA Kotschieber XXL



4589

GEWA Kotschaber mit Spritzschutz



Kotschaber aus extra leichtem Material und Spritzschutz. Dank spezieller Form kann er gezogen oder geschoben werden.

Zur Reinigung von großflächigen Stall- und Paddockflächen. Aus äußerst stabilem und langlebigem Kunststoff mit Spritzschutz. Der Kotschieber eignet sich optimal als Schneeschaufel.

7770

**Holzstiel passend für Kotschaber
Art. Nr. 4584**



7760







**Holzstiel passend für Kotkrücke
Art. Nr. 4585 + 4586 und
Kotschaber mit Spritzschutz
Art. Nr. 4589**



7790

Holzstiel für Kotschieber XXL Art. Nr. 4590 inklusive D-Griff



Art. Nr.	Artikelbezeichnung							
4583	Kotschaber mit Gewinde		5 cm	35 cm	12 cm	100 g	1000	200
4584	Kotschaber ohne Gewinde		5 cm	35 cm	12 cm	100 g	1000	200
4585	Kotkrücke klein, 40 cm		12,5 cm	40 cm	10,5 cm	400 g	250	
4586	Kotkrücke groß, 55 cm		12,5 cm	55 cm	10,5 cm	550 g	200	
4589	Kotschaber mit Spritzschutz		13,5 cm	45 cm	10 cm	255 g	250	
4590	Kotschieber XXL	28 cm	60 cm	7 cm		700 g	100	
7770	passender Holzstiel für Kotschaber Art. Nr. 4584, 175 cm (Espe) Kann nicht über Paketdienst versendet werden!	2,8 cm	175 cm			490 g		
7760	Holzstiel für Kotkrücke Art. Nr. 4585 + 4586 und Kotschaber mit Spritzschutz Art. Nr. 4589, 130 cm	3,0 cm	130 cm			570 g		
7790	Holzstiel für Kotschieber XXL Art. Nr. 4590 inkl. D-Griff	3,0 cm	120 cm			590 g		

7699

D-Griff GEWA Design



Weitere Farbe:



7700

Holzstiel inklusive D-Griff GEWA Design



7800

Alustiel inklusive D-Griff GEWA Design



7740

Holzstiel gerade passend for Getreide Max



7701

Ersatzholzstiel Espe für D-Griff, Länge: 1,15 m



7710

Streugabelstiel Länge: 1,35 m passend für Dunggabeln



7720





Rechenstiel Länge: 1,75 m



7730

Schaufelstiel Länge: 1,30 m passend für Stall-Max und Wasserschöpfer



Art. Nr.	Artikelbezeichnung							
7699	D-Griff GEWA Design		4 cm	12,5 cm	20 cm	102 g	700	200
7700	Holzstiel inkl. D-Griff Länge: 1,25 m passend für Dunggabeln und Futter-Hexe, Espe	2,8 cm	125 cm			436 g		25
7800	Alustiel für Dunggabel inkl. D-Griff	2,8 cm	125cm				400 g	25
7701	Ersatzholzstiel Espe für D-Griff, Länge: 1,15 m	2,8 cm	115 cm			332 g		40
7710	Streugabelstiel Länge: 1,35 m passend für Dunggabeln und Futter-Hexe, Esche	2,8 cm	135 cm			680 g		40
7720	Rechenstiel Länge: 1,75 m passend für Futter-Hexe, Espe Kann nicht über Paketdienst versendet werden!		175 cm					
7730	Schaufelstiel Länge: 1,30 m passend für Stall-Max u. Wasserschöpfer, Esche	3,5 cm	130 cm			740 g		25
7740	Holzstiel gerade, Länge: 1,30 m passend für Getreide Max, Buche		130 cm					

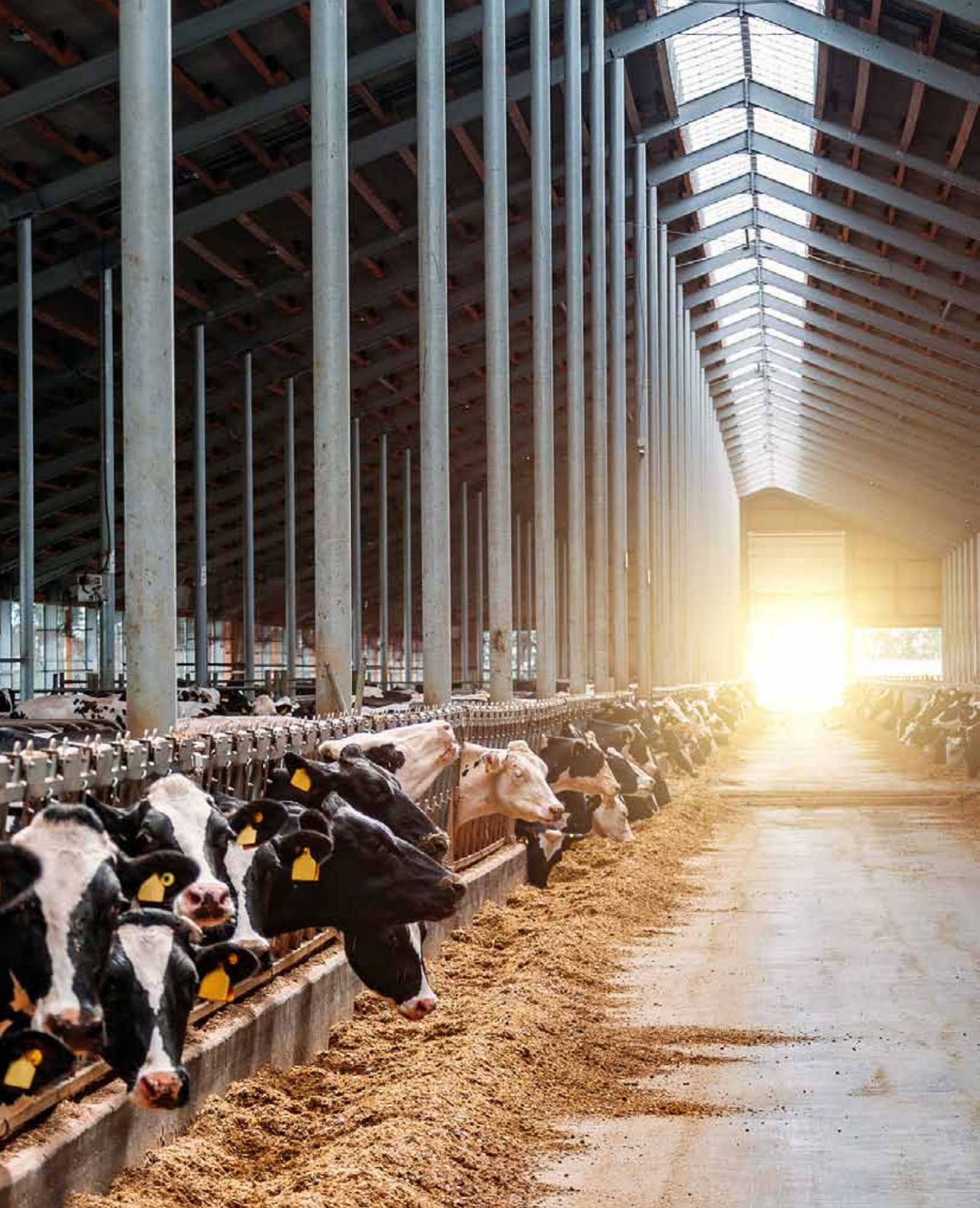

Stallzubehör und Thermometer

4380

GEWA Regenmesser



Mit dem Regenmesser können Niederschlagsmengen leicht und exakt ermittelt werden. Der Regenmesser besteht aus einem stabilen, leicht grünlich transparenten Kunststoff. Der Regenmesser kann dank einer entsprechenden Aufnahme einfach auf einen Stock oder alternativ mit dem im Lieferumfang enthaltenen Erdspieß in die Erde von Topfpflanzen oder ähnlichem gesteckt werden. Mit der Skala können Regenmengen bis zu 35 mm/m² ermittelt werden.

5091

Ersatzbürste für Viehkratzbürste

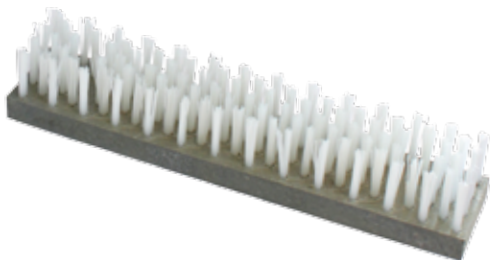

Passend zu vielen Viehkratzbürsten bietet diese Ersatzbürste eine lange Lebensdauer. Die Nylonborsten sind äußerst strapazierfähig und werden von den Kühen schnell angenommen.

5081

Wasser- / Jaucheschöpfer



Dieser Wasser- bzw. Jaucheschöpfer bietet dank eines stabilen und säurebeständigen Kunststoffes ein breites Einsatzspektrum. Während der Schöpfer von Landwirten zum Abschöpfen oder Umfüllen kleiner Jauchemengen benutzt wird, können Hobbygärtner damit ideal Gartenteiche oder Zierbrunnen trockenlegen. Auch in der Industrie werden die Wasserschöpfer verwendet, um schnell und einfach Baugruben oder vollgelaufene Keller trocken-zulegen. Tülle für gängige Stiele mit Ø 35 mm.







- passender ergonomischer Stiel (Art.Nr. 7730)

5092

Ersatzbürste mit Holzrücken



Die Bürsten mit Holzrücken können an alle gängigen Viehkratzbürsten geschraubt werden. Auch zur direkten Wandmontage geeignet.

Art. Nr.	Artikelbezeichnung						
4380	GEWA Regenmesser	23 cm	8 cm	10 cm	130 g	800	✓
5081	Wasser- / Jaucheschöpfer	24 cm	22 cm	33 cm	320 g	150	
7730	Holzstiel für Wasser- / Jaucheschöpfer, 130 cm	130 cm			890 g		
5091	Ersatzbürste Kunststoff, 50 cm		50 cm		1900 g		
5092	Bürste mit Holzrücken, 35 cm	9 cm	35 cm	8 cm	735 g		

6080

Wasserbrause Kunststoff



Die Wasserbrause aus hochwertigem Kunststoff ist trotz des geringen Anschaffungspreises ein absolutes Qualitätsprodukt.

- inklusive Schnellkupplung, Hebelfixierung und Gewinde vorne

6081

Wasserbrause Metall



Für den Dauereinsatz konzipiert, garantiert diese Wasserbrause eine lange Lebensdauer.

- inklusive Schnellkupplung, Hebelfixierung und Gewinde vorne

6084

Wasserbrause Premium



Die Wasserbrause Premium ist aus hochwertigem, stabilem Metall hergestellt. Der fein dosierbare Fronthebel kann bei Dauerbewässerung mit einer Hebelfixierung eingerastet werden. Dank „Flow Control“ kann die Durchflussmenge exakt dosiert werden. Die Strahlstärke ist stufenlos einstellbar.

- inklusive Schnellkupplung und ergonomischem Griff

650

Fliegenklatsche

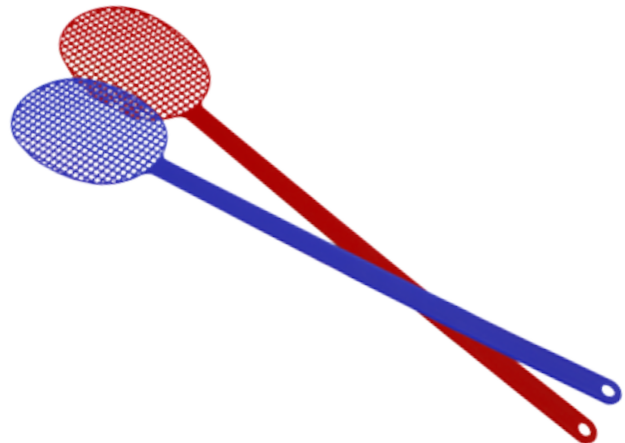

Fliegen sind im Haus sowie im Stall eine echte Plage. Mit der Fliegenklatsche aus flexiblem Kunststoff können Sie diesen Störenfried zu Leibe rücken. Die Fliegenklatsche ist aus einem Stück gefertigt. Dadurch bricht sie nicht so leicht wie herkömmliche Fliegenklatschen. Ein unverzichtbares Hilfsmittel!

Art. Nr.	Artikelbezeichnung						
6080	Wasserbrause Kunststoff	16 cm	3 cm	10 cm	44 g	50	
6081	Wasserbrause Metall	16 cm	3 cm	10 cm	50 g	50	
6084	Wasserbrause Premium	17 cm	3 cm	11 cm	279 g	50	
650	Fliegenklatsche	43,5 cm	9 cm	0,5 cm	22 g	100	✓

651

Eiskratzer



Was gibt es Nervigeres, als in der kalten Jahreszeit mehrmals täglich die Scheiben am Auto vom Frost zu befreien. Mit diesem Eiskratzer wird das Kratzen zum Kinderspiel. Der äußerst strapazierfähige Kunststoff entfernt dank spezieller und stabiler Zacken zuverlässig hartnäckigsten Frost. Auch als Werbeartikel ist der Eiskratzer bestens geeignet. Schließlich wird er im Schnitt 130x pro Winter verwendet.

6004

Digitalthermometer



Zur exakten Überprüfung der Körpertemperatur bei Kälbern ist dieses Digitalthermometer mit Akustiksignal gut geeignet. Das leicht ablesbare Display und die einfache Handhabung überzeugen.

7652

Stielhalter



An diesem Stielhalter werden Schaufel, Besen, Mistgabel und andere Arbeitsgeräte sicher fixiert und sind somit immer sauber und platzsparend verstaut.

- passend für Stiele mit Ø 28 mm und Bollensammler
- komplett mit Schrauben



Art. Nr.	Artikelbezeichnung	Anzeigebereich Temperatur							
651	Eiskratzer			0,3cm	8,5 cm	12,5 cm	26 g		✓
7652	Stielhalter		7 cm	13 cm			75 g	25	
6004	Digitalthermometer			1 cm	14,5 cm	2 cm	12 g		

6001

Außenthermometer



Das Außenthermometer aus Kunststoff ist für den Einsatz im wettergeschützten Außenbereich geeignet. Das quecksilberfreie Thermometer zeigt die Temperatur von -40 °C bis 50 °C an. Das Außenthermometer kann mit einer Öse an der Wand befestigt werden.

6002

Stallthermometer

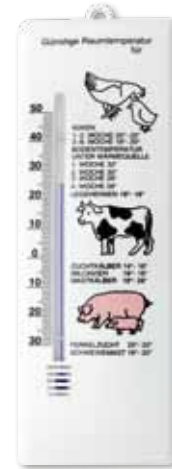

Das quecksilberfreie Stallthermometer aus Kunststoff zeigt zuverlässig die Raumtemperatur von -30 °C bis 50 °C an. Auf das Thermometer sind Empfehlungen zur korrekten Raumtemperatur entsprechend der Tierart aufgedruckt. Dank einer Öse kann das Thermometer einfach aufgehängt werden.

6003

Thermo-Hygrometer

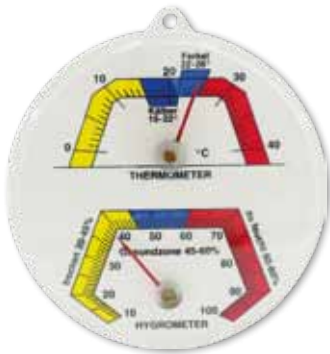





Gezieltes Heizen und Lüften sorgen für ein behagliches und gesundes Tierhaltungsklima. Mit dem Thermo-Hygrometer können Sie zuverlässig die Temperatur und Luftfeuchtigkeit überprüfen und dadurch die optimalen Bedingungen für Ihre Tiere schaffen. Die Temperatur wird von 0 °C bis 40 °C und die Luftfeuchtigkeit von 10 bis 100 % angezeigt.

6006

Minimum-Maximum-Thermometer

Das Minimum-Maximum-Thermometer dient dazu, die in einem längeren Zeitraum auftretenden minimalen und maximalen Temperaturen zu erfassen und gleichzeitig die aktuelle Temperatur anzuzeigen. Über eine Drucktaste können die Höchst- und Tiefstwerte zurückgestellt werden. Das Thermometer ist wetterfest und mit einer ungefährlichen Flüssigkeit gefüllt. Das komplett in Deutschland gefertigte Thermometer zeigt die Temperatur von -40 °C bis 50 °C an.



Art. Nr.	Artikelbezeichnung	Anzeigebereich Temperatur					
6001	Außenthermometer	-40 °C bis 50 °C		23 cm	5,5 cm	1 cm	26 g
6002	Stallthermometer	-30 °C bis 50 °C		24 cm	8 cm	1 cm	32 g
6003	Thermo-Hygrometer	0 °C bis 40 °C	11,5 cm	2 cm			45 g
6006	Minimum-Maximum-Thermometer	-40 °C bis 50 °C		23 cm	8 cm	3 cm	90 g



Hoftiere

5060

Hundenapf



Der extra stabile Hundenapf aus lebensmittelechtem Kunststoff ist der ideale Fressnapf für alle Hundarten. Der Napf fasst 1,5 Liter Futter und ist spülmaschinenfest.

5061

Katzennapf Premium



Der extra stabile Katzennapf aus lebensmittelechtem Kunststoff ist spülmaschinenfest und hat ein Volumen von 200 ml. Dank des robusten Materials ist dieser Katzennapf unempfindlich und von langer Lebensdauer.

6090

Rupffinger



Der aus flexiblem Material hergestellte Rupffinger verfügt über eine hohe Verschleißfestigkeit und ist passend für gängige Rupfmaschinen.

5062

Katzennapf Eco



Der leichte Katzennapf aus lebensmittelechtem Kunststoff ist spülmaschinenfest und hat ein Volumen von 200 ml. Der Katzennapf garantiert eine lange Lebensdauer.

Art. Nr.	Artikelbezeichnung									
5060	Hundenapf	1,5l	10 cm			26,5 cm	400 g	400	✓	✓
5061	Katzennapf Premium	0,2l	4 cm			16 cm	90 g	30	✓	✓
5062	Katzennapf Eco	0,2l	4 cm			14,5 cm	45 g	30	✓	✓
6090	Rupffinger		10 cm	2 cm	1,7 cm		31 g	250		✓



Spielwaren

630

Kinderschneeschaufel



Diese Kinderschneeschaufel ist das richtige Werkzeug für Kinder im Winter. Das geringe Eigengewicht der Schaufel ermöglicht den Kindern einfach und spielend Schnee wegzuräumen. Diese Tätigkeit verbessert ihre Koordination und hilft wichtige Muskelgruppen zu stärken. Um Verletzungen vorzubeugen, hat die Schneeschaufel keine Metallkante. CE und EN 71 geprüft

• inkl. 70 cm Holzstiel - Maße ohne Stiel.

Nicht geeignet für Kinder unter 36 Monaten. Bitte beaufsichtigen Sie Ihr Kind während des Spielens!

640

Tellerrutscher



CE DIN EN 71

Der nach CE und EN 71 geprüfte Tellerrutscher besteht aus einem hochwertigen und kälteresistenten Kunststoff. Der Tellerrutscher besitzt einen breiten Rand mit beidseitigen Griffmulden für mehr Sicherheit und optimalen Halt.

Weitere Farben:



Nicht geeignet für Kinder unter 6 Jahren. Nur unter Aufsicht eines Erwachsenen zu verwenden!

Nicht an steilen Hängen benutzen! Gebrauchsanweisung beachten!



Art. Nr.	Artikelbezeichnung						
630	Kinder-Schneeschaufel	7 cm	28 cm	22 cm	350 g	75	✓
640	Tellerrutscher	7 cm	65 cm	900 g		200	✓

641

Muschel-Rutscher



Der Kinder- und Familienspaß für den Winter – die einfache Art im Schnee zu rodeln. Während der stabile und flexible Kunststoff eine lange Lebensdauer garantiert, bieten die Handgriffe Halt. Zum Bremsen die Füße verwenden, lenkbar durch Verlagerung des Körpergewichts.

**Nicht geeignet für Kinder unter 6 Jahren.
Nur unter Aufsicht eines Erwachsenen zu verwenden!**

Nicht an steilen Hängen benutzen! Gebrauchsanweisung beachten!



645

Po-Rutscher



Der Kinder- und Familienspaß für den Winter – die einfache Art im Schnee zu rodeln. Während der stabile und flexible Kunststoff eine lange Lebensdauer garantiert, bietet der Handgriff sicheren Halt. Universalgröße für Kinder und Erwachsene.

Weitere Farben:



CE DIN EN 71

**Nicht geeignet für Kinder unter 6 Jahren.
Nur unter Aufsicht eines Erwachsenen zu verwenden!**

Nicht an steilen Hängen benutzen! Gebrauchsanweisung beachten!



652

Wurfscheibe



Egal ob am Strand, im Park oder im Freibad - die Wurfscheibe gefällt Jung und Alt gleichermaßen und bietet jede Menge Familienspaß. Die Wurfscheibe ist auch für Anfänger geeignet, da sie optimale Flugeigenschaften bietet und dank des stabilen Kunststoffes äußerst langlebig ist.

Bestens geeignet auch als Werbegeschenk - individualisierbar durch die Möglichkeit eines Werbedrucks.

Nicht geeignet für Kinder unter 6 Jahren. Bitte beaufsichtigen Sie Ihr Kind während des Spielens!

653







Profi-Wurfscheibe



Spaß und Bewegung an der frischen Luft für die ganze Familie! Mit dieser Wurfscheibe aus robustem Kunststoffmaterial können Sie sich und Ihre Lieben fit halten.

Bestens geeignet auch als Werbegeschenk - individualisierbar durch die Möglichkeit eines Werbedrucks.

Nicht geeignet für Kinder unter 6 Jahren. Bitte beaufsichtigen Sie Ihr Kind während des Spielens!

Art. Nr.	Artikelbezeichnung							
641	Muschel-Rutscher		90 cm	64 cm	15 cm	1100 g	60	
645	Po-Rutscher		3,5 cm	33 cm	44,5 cm	160 g		✓
652	Wurfscheibe	26,5 cm	3,5 cm			100 g		✓
653	Profi-Wurfscheibe	22 cm	2 cm			102 g		✓



Gartenbau

Pflanzeimer wahlweise mit 12-Liter oder 20-Liter-Fassungsvermögen. Der praktische Einsatz sorgt für eine kontinuierliche Bewässerung. Das überschüssige Wasser kann durch die beidseitigen Löcher einfach herausfließen, damit keine Staunässe entsteht.

8020

Bewässerungseinsatz für Pflanzeimer 12 Liter



8021

Bewässerungseinsatz für Pflanzeimer 20 Liter



8022

Pflanzeimer 12 Liter inklusive Bewässerungseinsatz



8023

Pflanzeimer 20 Liter inklusive Bewässerungseinsatz



Art. Nr.	Artikelbezeichnung						
8020	Bewässerungseinsatz klein passend für Eimer Art.-Nr. 1143 und 1141						
8021	Bewässerungseinsatz groß passend für Eimer Art.-Nr. 1165						
8022	Pflanzeimer 12 Liter inklusive Bewässerungseinsatz	12 l	25,5 cm	30,5 cm	620 g	500	✓
8023	Pflanzeimer 20 Liter inklusive Bewässerungseinsatz	20 l	27 cm	37 cm	750 g	250	✓

Erklärung der Symbole in den Tabellen

In diesem Katalog finden Sie bei jedem Produkt eine Tabelle mit verschiedenen Piktogrammen.

Anhand dieser Zeichenerklärung können Sie sehen, was diese bedeuten.



Fassungsvermögen / Volumen

in Liter bzw. Kilogramm



Höhe bzw. Länge

in cm



Breite

in cm



Tiefe

in cm



Durchmesser

in cm



Gewicht

Gesamtgewicht in Gramm



mit Skala



Palette

Stückzahl der Artikel pro Palette



Karton

Stückzahl der Artikel pro Karton



Beutel

Stückzahl der Artikel pro Beutel



Werbedruck

Artikel kann bedruckt werden



Lebensmittelecht

Artikel ist aus lebensmittelechtem
Kunststoff

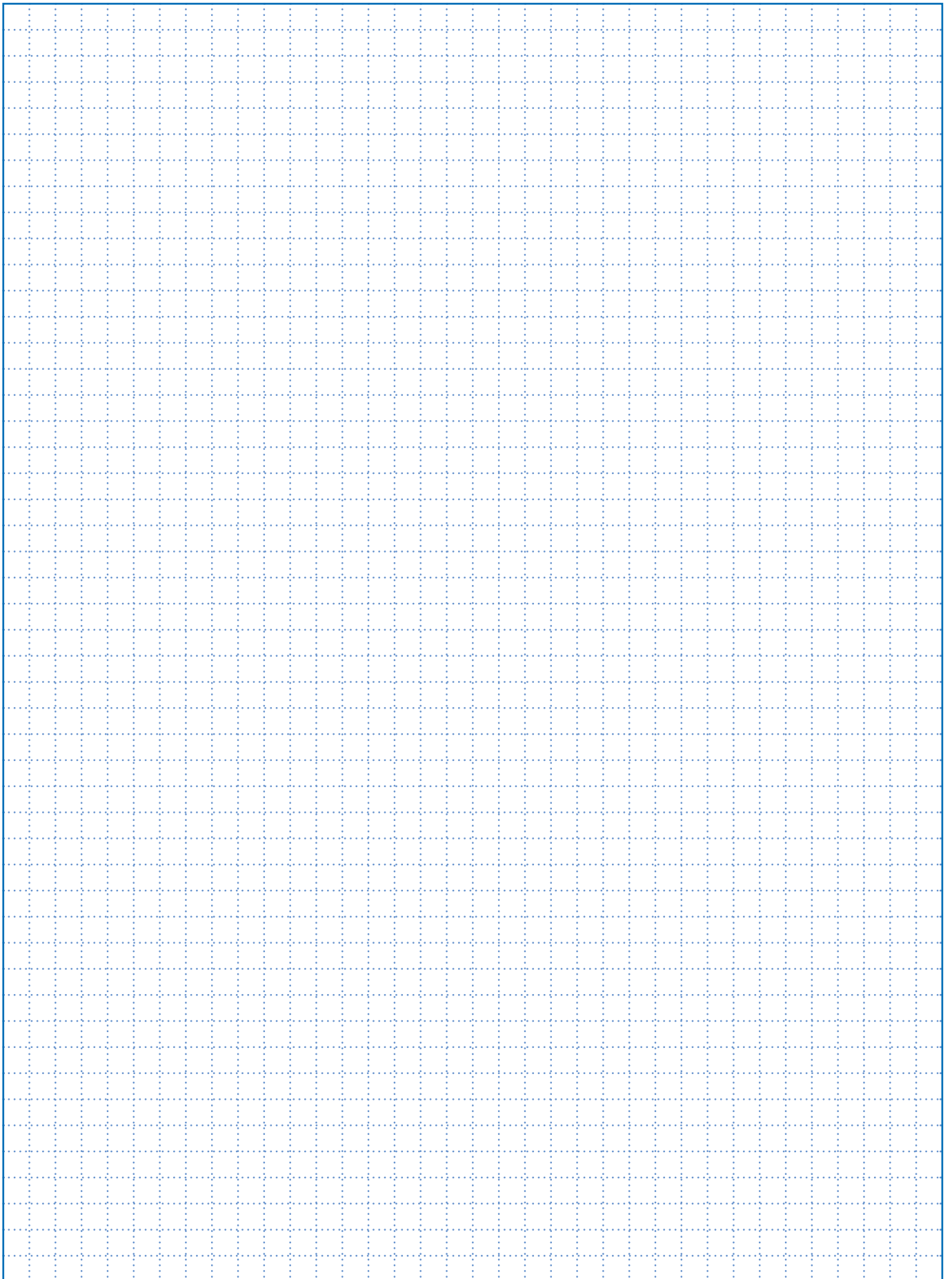

A

Ablassschraube	61
Abmelkkanne	53
Allzwecktrog	60, 61
Aluminiumeimer	10
Aluminium-Schaufel	95
Alustiel	98
Anrührbecher	46
Apfeleimer	88

B

Bewässerungseinsatz	111
Blindstopfen	54
Blindstopfen Milchflasche	25
Board für XL-Wochenplaner	89
Bollensammler	84, 85
Bollensammler mit Alustiel	84
Bollensammler Shaker	85
Bollensammler XL	85

D

Deckel für Dosierbecher	64
Deckel für Eimer	6, 7, 8
Deckel für Flexischale	76
Deckel für GEWA Lämmereimer	31
Deckel für Lämmereimer rechteckig	32
Deckel für Leckschale	72
Deckel für Leckschale, rechteckig	73
Deckel für Tränkeimer rund	14
Deckel für Turniertrog	87
Deckel Tränkeimer	12
Deckenhalter	92
D-Griff GEWA Design	98
Digitalthermometer	102
Dipcup	56
Dosierbecher	64
Dosierlöffel	46, 66
Dreiecktrog	62
Drencher	22, 23
Dunggabeln	94, 95

E

Easy-Bollensammler	84
Eckbox	77
Eco-Bollensammler	84
Eimer	6, 7, 8, 9, 10
Eimerhalterung	10
Einhängetrog	62
Einhängetrog, 14 Liter mit Griff und Henkel	86
Eiskratzer	102
Erkennungsband	50
Ersatzbürste	100
Euterpapier	58

F

Flaschensauger	17
Flexi Haken	92
Flexischale	76
Flexi Wassertrog XXL	80
Flexi-Zackenstriegel	90
Fliegenklatsche	101
Fohlentrog	61
Futtereimer	9
Futtereimer zum Umhängen	88
Futterkelle	69
Futterschalen	76, 77, 78
Futterschaufel	70
Futterschaufel,	68
Futtertrog	62

G

Getreide-Max	95
GEWA-Fit	42, 43
GEWA-Fit Flüssigkeit	44
GEWA-Fit Pulver	43
GEWA Flexischale	77
GEWArol Huftinktur	46
Gummidichtung	14, 34

H

Hakenleiste	91
Halteblech	14, 34
Holzklötze	45
Holzstiele	97, 98
Hufkleber	43
Hufkratzer 2-in-1	90
Hufschuh	45
Huftinktur	46
Hundenapf	105
Hygienebox	58

K

Kälberaufzucht	11
Kälberdecke	28
Kälbermaulkorb	25
Kälbersauger	16, 17
Kälberspielzeug	25
Katzennapf	105
Kinderschneeschaufel	107
Kinderstriegel	90
Klauenscheibe	44
Kleintiersauger	36
Körner- /Pelletsauger	24
Kotkrücke	96
Kotschaber	96
Kotschieber	96
Krafftuttertrog	61
Kuhschwanzhalter	48, 49
Kunststoffhaken	87

L

Lämmeraufzucht	29
Lämmierbar	34
Lämmereimer	30, 31, 33
Lämmereimer rechteckig	32
Lämmersauger	36
Lämmerventil	34
Leckdose	74
Leckschale	72, 73, 74
Leckschale, rechteckig	73
Lecksteinhalter	60

M		Q		V	
Markierungsbänder	50	Quick-Eimerhalter	10	VARIO Bottle Kälber	21
Markierungsband Schafe	40			Ventil	15, 18, 35
Mashlöffel	90			Ventil Super-Clean	15, 35
Maxi-Box	78	R		Verbindungs-/Sperrventil ..	18, 19
Mehrzweckeimer	86			Viertelmelker	54
Mehrzwecktrog	86	Rechen für Bollensammler	85	Vorfallbügel für Schafe	40
Messbecher	65, 66	Regenmesser	100	Vormelkbecher	55
Metallhaken	87	Reinigungsschwämme	57		
Metallhalterung	24	Rind	47	W	
Metallscheibe	44	Rückschlagventil	18, 19	Wandhalterung	18
Metallscheiben	44	Rupffinger	105	Wandhalterung für Leckdose ..	74
Milchflasche Kälber	20, 21			Wannen	79
Milchflasche Kleintier	39	S		Wasserbrause	101
Milchflasche Lämmer	38, 39	Sackschaufel	69	Wasser-/Jaucheschöpfer	100
Milchflaschenhalterung	25	Sauger	16	Wellness-Wandstriegel	91
Milchkannen	52, 53	Saugerschutz für		Werbedruck	4
Milchrohr-Reinigungs-		Lämmersauger	40	Wochenplaner für	
schwämme	57	Saugschutz	49	Zusatzfutter	89
Milchschauglas	56	Schalmtestscheibe	55	Wurfscheibe	109
Milchthermometer	27	Schneebesens	26		
Milchwirtschaft	51	Spatel	46	X	
Milchzelltest	55	Spezial Schraubenschlüssel	14, 31		
Mini-Box	78	Stall-Max	95	XL-Wochenplaner	89
Minimum-Maximum-		Stallthermometer	103		
Thermometer	103	Stangenblock	83	Z	
Molkereibürste	57	Stangenschutzkappe UV+	83		
Montagetipps für		Steigrohr	18, 19	Zackenstriegel	91
GEWA-Tröge	60	Steigrohr für Lämmer	37	Zusatzfutterbecher Horse	89
Muschel-Rutscher	108	Stielhalter	102		
Müsli-Schale	78	Strickhalter	92		
		Striegel	90		
N					
Nadelstriegel	91	T			
Nasensaugschutz	49	Tellerrutscher	107		
Noppenstriegel	90	Thermo-Hygrometer	103		
		Thermometer	103		
P		Tränkeimer	12, 13		
Pflanzeimer	111	Tränkeimer rund	14		
Po-Rutscher	108	Trensenhalter	92		
Putzbox	88	Tröge	60, 61		
Putzeimer	10	Turniertrog	86, 87		
Pylonetti	82				



Fabrikation von Gummi- und
Kunststoffteilen • Export-Großhandel

Sitz der Gesellschaft:
Bruno Gelle GmbH
Saumarkt 2, 88239 Wangen
Deutschland

Telefon +49 (0) 75 22 - 70 759 - 0
Telefax +49 (0) 75 22 - 70 759 - 29
E-Mail info@gewa-gelle.de
Internet www.gewa-gelle.de

Postanschrift:
Bruno Gelle GmbH
Schwarzensee 7, 88145 Hergatz
Deutschland

brunogelle GmbH